

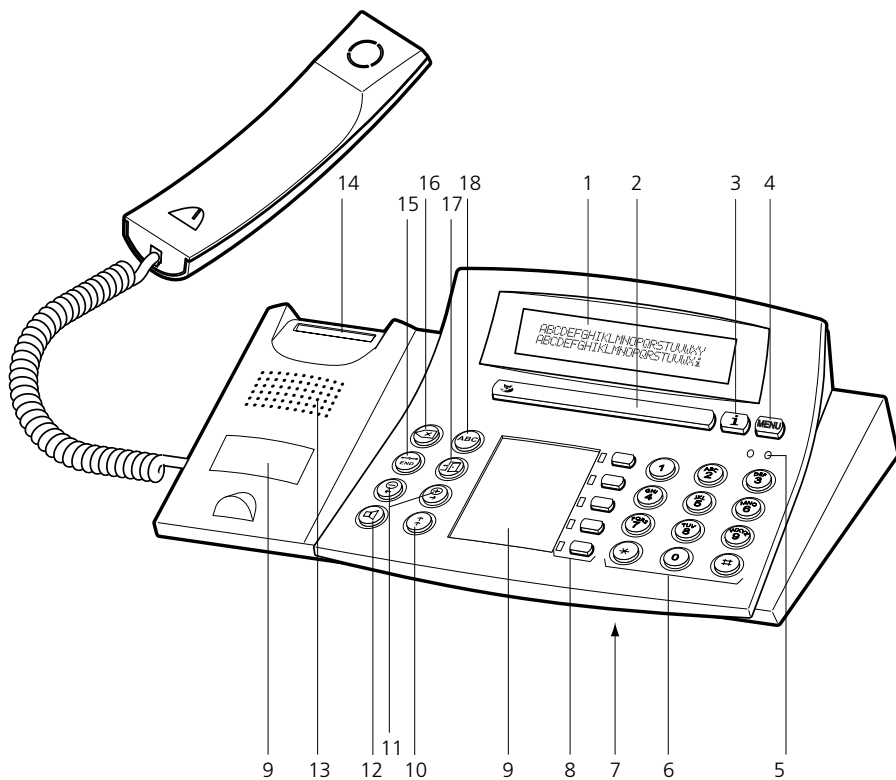

Ascotel Office 35IP Mode d'emploi

Systeme de telecommunications Ascotel IntelliGate





Certaines fonctionnalités ne sont pas prises en charge sur tous les systèmes et avec toutes les versions de système. Les paragraphes de texte en question sont signalés par une lettre entre crochets. Le chapitre "Dépendance du logiciel et du système" permet de voir sur quelles versions de système les fonctionnalités concernées sont prises en charge.

1 Affichage

- en haut: informations
- en bas: fonctions de la touche Fox, symboles

2 Touche Fox

Touche multi-fonctions:



- appuyer brièvement: activer la fonction attribuée
- appuyer longuement: configurer la touche Fox

3 Touche Info

Appeler d'autres informations



4 Touche de menu

Touche d'entrée dans le menu



- appuyer brièvement: faire défiler les fonctions de la touche Fox
- appuyer longuement: Mode configuration

5 Diode d'avertissement

- Clignote: Appel
- allumé: messagerie vocale, message ou rappel



6 Clavier

Entrer des chiffres ou des lettres (avec la touche alpha)



7 Microphone mains libres

8 Touches configurables avec diode



Configurables comme:

Touche de numéro:

- appuyer brièvement 1 x: 1. appeler le 2ème numéro
- appuyer brièvement 2x: 2. appeler le 2ème numéro
- appuyer longuement: configurer une touche

Touche de fonction:

- appuyer brièvement: activer / désactiver la fonction
- appuyer longuement: configurer une touche

Touche de Team :

- appuyer brièvement 1 x: appeler ou reprendre un appel
- appuyer brièvement 2x: communication d'interphone à un partenaire du team
- appuyer longuement: configurer une touche

Touche de ligne:

- appuyer brièvement: Prendre une ligne

9 Etiquette d'inscription

10 Touche de répétition

- appuyer brièvement: dernier numéro d'appel composé
- appuyer longuement: liste de communications



11 Touches de réglage

- Régler le volume, bouger le curseur



12 Touche de haut-parleur

Mains libres on / off



13 Haut-parleur

14 Pédale de raccroché

15 Touche de FIN

- Conversation: mettre fin à la communication et nouvelle numérotation
- Menu/configuration: retour/ interrompresans enregistrer



16 Touche de correction

effacer le dernier caractère



17 Touche d'absence

Configurée pour le renvoi d'appel. Configurable comme touche de numéro et touche de fonction











18 Touche alpha

Commuter entre introduction de chiffre et introduction de lettres



Affichage-Symboles

	Parcourir en avant (le chiffre indique le numéro de l'entrée)		Parcourir en sens inverse (le chiffre indique le numéro de l'entrée)
	Microphone enclenché		Microphone débranché
	Mains libres actif		Haut-parleur actif
	Fonction active (touche Fox)		Information en attente
	Mode texte actif		

Note

Vous trouverez une description détaillée des éléments d'exploitation et d'affichage au chapitre "Guide d'utilisation".

Eléments d'exploitation et d'affichage	2
Eléments livrés	6
Options	6
Sécurité et responsabilité	7
Numéroter et téléphoner	8
Vous recevez un appel	8
Vous aimeriez téléphoner	9
Guide de l'utilisateur	11
Affichage	11
Touches	12
Entrées	13
Guidage par menu	15
Signaux	15
Téléphoner efficacement avec des fonctions de confort	16
Vous souhaitez engager confortablement une communication	16
Vous aimeriez utiliser des fonctions durant la communication	24
Vous quittez votre station de travail	27
Vous êtes membres d'un team	32
Vous aimeriez aussi maîtriser des situations spéciales	34
Vous utilisez des touches de ligne	41
Adapter le téléphone à ses besoins personnels	44
Réglages de base	44
Régler les propriétés de sonnerie	50
Gérer un annuaire personnel	51
Configurer des touches	53
Configurer une touche de ligne	57
Programmez des fonctions	59
Clavier alphanumérique et pavé d'extension des touches	60
Commander des systèmes tiers avec le téléphone	62
Redkey	62
Installation et mise en service	63
Cas de dérangement	66
Procédures */#	67
Corrélation avec le système et le logiciel	71
Vue d'ensemble des menus	72
Index	74

Éléments livrés

Téléphone



Combiné



Bloc secteur

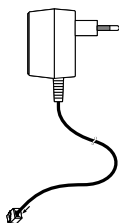

Câble de
raccordement du
combiné



Mode d'emploi
succinct
et indications de
sécurité

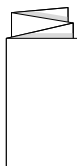

Options

Clavier
alphanumérique



Clavier de touches
supplémentaires

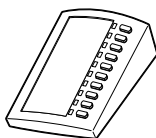

Coque de boîtier d'une
autre couleur



Casque



Indications de sécurité

L'inobservation de ces prescriptions peut occasionner des dangers et violer la législation en vigueur. Veuillez lire attentivement ce mode d'emploi et conservez-le avec soin. Ne remettez votre téléphone à un tiers qu'en lui joignant le mode d'emploi.



Connexions

N'enfichez le connecteur du câble de téléphone que dans la prise prévues à cet effet. N'apportez aucune modifications aux connecteurs.



Entretien

Utilisez exclusivement des accessoires d'origine. Ne confiez les travaux d'installation et de maintenance qu'à un spécialiste agréé.

Nettoyez votre téléphone avec un chiffon doux, légèrement humide ou antistatique. N'employez ni détergent ni d'autres produits chimiques quelconques.



Conditions environnantes

N'utilisez votre téléphone que dans une plage de températures comprise entre +5 °C et environ +40 °C. Evitez les rayons du soleil et les autres sources de chaleur.



Protégez votre téléphone de l'humidité, d'une forte poussière, des liquides et vapeurs corrosives.

Evitez d'exposer votre téléphone à des champs électromagnétiques (moteurs électriques, appareils électroménagers). La qualité vocale pourrait s'en ressentir. Evitez les emplacements à proximité immédiate d'ordinateurs, d'appareils radio, de téléviseurs, d'appareils vidéo et d'autres téléphones afin d'éviter des perturbations.



Elimination

Eliminez votre téléphone et son emballage en respectant la protection de l'environnement ou renvoyez-le à votre fournisseur ou à votre centre de service.

Usage prévu

Ce téléphone sert exclusivement à téléphoner sur le système correspondant.

Exclusion de la responsabilité

Ce produit a été construit conformément aux critères de qualité ISO 9001.

Ce produit et les informations d'utilisation qui l'accompagnent ont été élaborés avec le plus grand soin. Les fonctions du produit ont été soumises à des tests poussés d'homologation et approuvées. Il n'est toutefois pas possible d'exclure complètement les défauts. La garantie se limite au remplacement du matériel défectueux.

Le constructeur ne peut être tenu pour responsable d'éventuels dommages directs ou indirects, consécutifs à une erreur de maniement, à un usage inapproprié ou à un quelconque comportement incorrect avec un produit. On fait référence des risques possibles à la place correspondante du mode d'emploi. La responsabilité pour manque à gagner est exclue dans tous les cas.

Vous recevez un appel

Vous découvrirez dans ce paragraphe comment prendre un appel.

Prendre un appel

Votre téléphone sonne et la diode d'avertissement clignote. Vous souhaitez prendre l'appel.



Décrocher le combiné.

– ou –



Appuyer sur la touche de haut-parleur.
Le mode Mains libres est actif.

Note

Le numéro de l'appelant apparaît sur l'affichage, s'il a été reçu. Si ce numéro d'appel est enregistré dans le téléphone ou dans le système, le nom qui lui correspond apparaît sur l'affichage. Si la place sur l'affichage est insuffisante, le signe "+" est affiché et les autres informations peuvent être consultées avec la touche Info.

Mettre fin à la communication

Vous aimeriez terminer la communication.

Après la communication, la durée de la communication est également affichée, ou peut être appelée avec la touche Info. Les taxes sont également affichées après une communication externe que vous avez établie, dans la mesure où votre opérateur de réseau prend en charge cette fonction.



Raccrocher le combiné.

– ou –



Si vous étiez au téléphone en mode mains libres, pressez sur la touche de haut-parleur.

– ou –



Appuyer sur la touche FIN
L'affichage contient "Entrer le numéro".

Note

Après la touche FIN, votre téléphone attend que vous entriez un numéro d'appel.

Vous aimeriez téléphoner

Vous découvrirez dans ce paragraphe quelles sont les possibilités que vous offre votre téléphone pour établir une communication.

Numéroter avec le numéro d'appel

Vous voulez appeler un abonné et composez pour cela son numéro d'appel.



Entrer le numéro d'appel avec les touches de numérotation.
L'affichage montre le numéro d'appel.

Note

Vous pouvez effacer les chiffres introduits par erreur avec la touche de correction.



Décrocher le combiné.
L'abonné est appelé.

– ou –

Appeler



Appuyer sur la touche Fox "Appeler".
L'abonné est appelé.

Numéroter par répétition de la numérotation

Vous aimeriez appeler l'un des abonnés que vous avez appelés en dernier.

Votre téléphone enregistre automatiquement dans la liste de répétition de la numérotation les numéros d'appel des abonnés que vous avez appelés – et également leur nom, s'il est connu. Vous pouvez rappeler l'abonné via la liste de répétition de la numérotation.



Appuyer sur la touche de répétition du numéro.
Le premier numéro de la liste de répétition de la numérotation s'affiche.



Appuyer sur la touche de répétition d'un numéro pour parcourir les 10 derniers numéros appelés.

– ou –



Appuyer plusieurs fois sur la touche Fox "❖" pour parcourir les 10 derniers numéros composés..



Décrocher le combiné.
Le numéro d'appel affiché est composé.

Téléphoner en mode d'écoute amplifiée

Vous aimeriez que les autres personnes dans le local puissent aussi écouter la conversation.

Avec la fonction Ecoute amplifiée, vous enclenchez le haut-parleur en plus du combiné.



Pendant la communication: Appuyer sur la touche de haut-parleur.
L'écoute amplifiée est activée.

Note Vous pouvez quant à vous continuer à utiliser le combiné.



Désactiver l'écoute amplifiée: Appuyer sur la touche de haut-parleur.
L'écoute amplifiée est désactivée.

Note Vous devez actionner la touche de haut-parleur et raccrocher le combiné pour mettre fin à une conversation en écoute amplifiée. Le téléphone passe en mode mains libres si vous ne faites que raccrocher le combiné.

Téléphoner en mode mains libres

Vous aimeriez que d'autres personnes puissent prendre part à la conversation ou vous voulez avoir les mains libres pendant la communication.

La qualité du son peut être améliorée si vous réglez le volume de votre téléphone à un niveau aussi bas que possible.



Pendant la communication: Appuyer sur la touche de haut-parleur.
L'écoute amplifiée est activée.



Raccrocher le combiné.
Le mode Mains libres est activé.

Note Le microphone du mode mains libres ne doit pas être recouvert.



Poursuivre la conversation avec le combiné: Décrocher le combiné.
Le haut-parleur et le microphone Mains libres sont désactivés.

Désactiver le microphone

Vous être en train de téléphoner et souhaitez vous entretenir avec d'autres personnes dans le local, sans que votre interlocuteur ne puisse entendre cette conversation.

Vous pouvez enclencher et couper le microphone actif pendant une communication.

Micro



Désactiver le microphone: appuyer sur la touche Fox "Micro".
L'affichage présente le symbole .

Micro



Activer le microphone: appuyer sur la touche Fox "Micro".

Affichage

Abréviations

Selon la place disponible sur l'affichage, certains termes sont présentés sous forme abrégée, par exemple, "comm. interph." au lieu de "Communication d'interphone". Ces abréviations sont toutefois choisies de manière à être faciles à comprendre.

Parcourir le menu des touches Fox

La touche Fox vous offre les fonctions utiles dans chaque situation d'utilisation.

L'affichage montre l'affectation de la touche Fox. Vous pouvez afficher d'autres rubriques de menu des touches Fox avec la touche de menu.



Appuyer sur la touche de menu jusqu'à la rubrique de menu désirée.

Appeler ou consulter une information

A l'état de repos ou lors de la consultation des textes affichés, l'affichage dans la ligne des symboles présente un "i".

Si un "i" apparaît sur l'affichage, cela signifie qu'il y a, par exemple, une liste d'appels, des messages et/ou des fonctions actives dans différentes lignes d'information. Vous pouvez appeler ces différentes lignes d'information avec la touche Info.

Le signe "+" apparaît si la place disponible ne suffit pas pour afficher l'ensemble du texte. Vous pouvez consulter la suite du texte avec la touche Info.



Appeler une ligne d'information: appuyer sur la touche Info jusqu'à affichage de l'information désirée.

Note Après affichage de la dernière ligne d'information, le texte au repos s'affiche à nouveau.



Consulter la suite du texte: appuyer sur la touche Info.
L'affichage présente la suite du texte.

Note Répéter l'opération jusqu'à lecture du texte entier.

Touches

Appuyer sur la touche

Il y a différentes manières d'actionner une touche. Ceci dépend du type de touche et du contexte d'utilisation. Des exemples sont reproduits ci-après:



Actionner la touche.

<long>

Garder la touche enfoncée pendant environ 2 secondes.



<2x court>

Appuyer rapidement 2 fois de suite sur la touche.



<2x, 3x, 4x etc.>

En mode texte, appuyer 2, 3, 4, etc. fois de suite sur la touche.



Emploi de la touche Fox

La touche Fox est associée à des fonctions variables, indiquées au dessus de la touche.

Plusieurs contacts sont situés en dessous de la touche Fox large. Il faut en ce cas appuyer sur la touche exactement sous la fonction voulue.



Appuyer sur la touche Fox là où l'affichage présente la fonction désirée.

Entrées

Entrer des chiffres

Les touches de numérotation vous permettent d'entrer les chiffres 0 à 9.

Entrer des lettres et des caractères

Les touches de numérotation vous permettent aussi d'entrer des caractères. Les touches de numérotation sont alors associées à plusieurs caractères.

Vous devez être en mode texte pour pouvoir entrer des caractères avec les touches de numérotation. L'affichage présente alors le symbole "α". Vous pouvez, durant une saisie, commuter entre l'introduction de chiffres et l'introduction de caractères.



Commuter en mode texte entre introduction de chiffres et introduction de lettres / caractères: Appuyer sur la touche alphanumérique.

Note Si le téléphone attend l'introduction de texte, le mode texte est automatiquement activé pour permettre l'introduction de caractères.

Les touches de numérotation sont associées aux caractères suivants:



- . ? 1 ! , ; ' " ' z i



A B C 2 Ä Æ Å Ç
a b c 2 ä æ å à ç



D E F 3 É
d e f 3 é è ê



G H I 4
g h i 4 ì



J K L 5
j k l 5



M N O 6 Ñ Ö Ø
m n o 6 ñ ö ø ò



P Q R S 7
p q r s 7 ß



T U V 8 Ü
t u v 8 ü ù



W X Y Z 9
w x y z 9



+ 0



* / () < = > % £ \$ € ¥ □ @ & §



Espace #

<1x, 2x, 3x, etc.>



Appuyer sur la touche de numérotation jusqu'à ce que le caractère désiré s'affiche.

Changer entre majuscules / minuscules

Vous êtes en mode texte et souhaitez entrer des majuscules et des minuscules.

L'écriture en majuscules est automatiquement active lors de l'introduction de lettres. Après la première lettre d'un mot, l'écriture commute automatiquement en minuscules. Vous pouvez changer manuellement entre majuscules et minuscules avec la touche Fox.



Pour passer en minuscules: appuyer sur la touche Fox "A>a".



Pour passer en majuscules: appuyer sur la touche Fox "a>A".

Note Le changement de l'écriture en minuscules à celle en majuscules vaut pour une seule lettre.

Cette rubrique de menu n'apparaît pas si vous avez connecté un clavier alpha à votre téléphone, car le clavier alpha vous permet d'entrer des lettres majuscules et minuscules.

Entrer le numéro d'appel en préparation de la numérotation

Vous souhaitez entrer un numéro d'appel à l'état de repos, et éventuellement le corriger, sans que la communication soit automatiquement établie. La communication ne sera établie qu'au moment où, par exemple, vous soulevez le combiné.



Entrer le numéro d'appel en préparation de la numérotation.
L'affichage montre le numéro d'appel.

Corriger l'entrée

Vous avez entré un chiffre ou un caractère incorrect.

Vous pouvez effacer une entrée incorrecte entièrement ou caractère par caractère.



Effacer le dernier caractère: appuyer sur la touche de correction.



Terminer l'entrée sans sauvegarder: Appuyer sur la touche FIN.

Note Les touches de réglage (voir "Déplacer le point d'insertion") vous permettent de rechercher de manière précise le caractère incorrect.

Déplacer le point d'insertion

Vous voulez rechercher exactement un caractère donné pour une entrée ou une correction.

Les touches de réglage vous permettent de déplacer le point d'insertion vers la gauche (←) ou vers la droite (→).

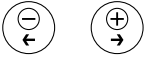

Déplacer le point d'insertion avec la touche – ou +.

Guidage par menu

Annuler les dernières opérations d'utilisation

En appuyant sur la touche FIN, vous annulez la dernière opération sans la sauvegarder.



Appuyer sur la touche FIN.
La dernière opération est annulée.

Note Vous devez éventuellement appuyer une nouvelle fois sur la touche FIN pour amener le téléphone à l'état de repos.

Signaux

Signification de la diode d'avertissement

Ceux-ci sont les annonces DEL de type normal. Des types d'annonce divergents sont décrits dans le chapitre "Cas de dérangement".

La diode clignote	Diode éteinte	La diode est allumée à l'état de repos.
Le téléphone sonne	Téléphone à l'état de repos	Message vocal, message ou rappel reçu mais encore sans réponse

Vous apprendrez à connaître dans les paragraphes suivants les fonctions de confort offertes par votre téléphone pour maîtriser avec élégance les situations quotidiennes les plus diverses.

Vous souhaitez engager confortablement une communication

Vous apprendrez dans ce paragraphe quelles sont les autres possibilités que vous offre votre téléphone pour engager une communication.

Numérotation par le nom – Numérotation rapide

Vous souhaitez appeler un abonné par le biais de son nom.

En numérotation rapide, les touches de numérotation ne doivent être actionnées qu'une seule fois par lettre, bien que plusieurs lettres soient associées à une touche. Un algorithme efficace garantit des résultats de recherche rapides.

Condition préalable: Le nom et le numéro d'appel correspondant sont enregistrés dans le téléphone ou dans le système.

Vous devez séparer le prénom et le nom par un espace, par exemple "no s" (6 6 # 7) pour Nobel Stefan. Vous entrez les espaces avec la touche #. Demandez à votre responsable système si vous devez commencer par entrer les premières lettres du nom ou celles du prénom.



Pour chaque lettre, actionnez 1x la touche de numérotation correspondante. L'affichage présente le chiffre correspondant à chaque lettre, par exemple un "6" pour la lettre "n".



Appuyer sur la touche alphanumérique. Le système cherche les abonnés correspondants.



Entrer éventuellement d'autres lettres jusqu'à ce qu'un abonné ou une liste des abonnés retrouvés s'affiche.



Avec les touches Fox "❖" ou "❖" parcourir les abonnés jusqu'à affichage de l'abonné voulu.



Appeler l'abonné affiché: Décrocher le combiné. L'abonné est appelé.

Note

En numérotation rapide, la recherche est effectuée en parallèle dans tous les annuaires personnels.

Numérotation par le nom

Vous souhaitez appeler un abonné par le biais de son nom.

Vous disposez pour cela de la fonction de numérotation par le nom. Vous pouvez rechercher le nom dans l'annuaire personnel du téléphone ou du système.

Vous devez séparer le prénom et le nom par un espace, par exemple "no s" pour Nobel Stefan. Vous entrez les espaces avec la touche #. Demandez à votre responsable système si vous devez commencer par entrer les premières lettres du nom ou celles du prénom.



Rechercher dans tous les annuaires personnels: Appuyer sur la touche alphanumérique.

La saisie alphabétique est active. L'affichage contient "Numérotation par le nom: tous".



Choisir l'annuaire personnel: appuyer sur la touche Fox correspondante. L'affichage présente après "Numérotation par le nom": l'annuaire personnel sélectionné.

– ou –

<2x court>



Rechercher dans l'annuaire personnel: appuyer brièvement 2x sur la touche alpha.

Saisie alphabétique active. L'affichage présente après "Numérotation par le nom: privé".



Entrer les premières lettres.

Le système cherche les abonnés correspondants.

Note

Le fait d'écrire en minuscules ou majuscules et les caractères spéciaux n'ont aucune incidence sur la recherche.

Si le téléphone ne trouve aucun abonné ad hoc, l'affichage contient "Liste vide".



Entrer éventuellement d'autres lettres jusqu'à ce qu'un abonné ou une liste des abonnés retrouvés s'affiche.



Avec les touches Fox "❖" ou "❖" parcourir les abonnés jusqu'à ce que l'abonné recherché apparaisse sur l'affichage.



Appeler l'abonné affiché: Décrocher le combiné.

L'abonné est appelé.

Numérotation au clavier alphanumérique

Votre téléphone est équipé d'un clavier alphanumérique et vous souhaitez joindre un abonné par le biais de son nom.

Le clavier alphanumérique vous permet de rechercher confortablement une entrée d'annuaire personnel. Il vous suffit d'entrer les premières lettres au clavier alphanumérique. La numérotation par le nom est automatiquement activée.

Vous devez séparer le prénom et le nom par un espace, par exemple "no s" pour Nobel Stefan. Demandez à votre responsable système si vous devez commencer par entrer les premières lettres du prénom ou celles du nom.



Entrer les premières lettres.
Le système cherche les abonnés correspondants.

Note

Le fait d'écrire en minuscules ou majuscules et les accents / trémas n'ont aucune incidence sur la recherche. Si le téléphone ne trouve aucun abonné ad hoc, l'affichage contient "Liste vide".



Entrer éventuellement d'autres lettres jusqu'à ce qu'un abonné ou une liste des abonnés retrouvés s'affiche.



Parcourir les abonnés avec les touches de curseur du clavier alphanumérique, jusqu'à affichage de l'abonné voulu.



Appeler l'abonné affiché: Décrocher le combiné.
L'abonné est appelé.

– ou –



Appuyer sur la touche ENTER du clavier alphanumérique.
L'abonné est appelé en mode mains libres.

Numérotation depuis la liste d'appels en absence

Vous souhaitez rappeler un abonné qui a essayé de vous appeler.

Votre téléphone enregistre automatiquement le numéro d'appel de cet abonné dans une liste d'appels. Vous pouvez appeler cet abonné via cette liste d'appels.

La liste d'appels en absence compte au plus 10 entrées.

L'affichage montre "Appels en absence".

Lister



Appuyer sur la touche Fox "Lister".
L'affichage présente la liste des appels en absence.



Parcourir les entrées: Appuyer longuement sur la touche Fox "❄" ou "❄".



Appeler l'abonné affiché: Décrocher le combiné.
L'abonné est effacé de la liste d'appels dès que la communication est établie.

Numérotation depuis la liste d'appels reçus

Vous souhaitez rappeler un abonné dont vous aviez pris l'appel.

Votre téléphone enregistre automatiquement le numéro d'appel de cet abonné dans la liste d'appels. Vous pouvez appeler cet abonné via cette liste d'appels.

La liste d'appels reçus compte au plus 10 entrées.



Appuyer sur la touche de menu jusqu'à ce que l'affichage indique "Liste d'appels".

Liste d'appels



Appuyer sur la touche Fox "Liste d'appels".

Appels répondus



Appuyer sur la touche Fox "Appels répondus".

L'affichage présente la liste des dernières communications.



Parcourir les entrées: appuyer sur la touche Fox "❖" ou "❖".



Décrocher le combiné.

L'abonné est appelé.

Note

Vous pouvez également appeler la liste de communications en appuyant longuement sur la touche de répétition d'un numéro.

Numérotation avec une touche configurable – touche de numéro

Vous souhaitez appeler un abonné dont le numéro est enregistré sur une touche configurable.

Vous pouvez appeler l'abonné en appuyant sur la touche de numéro correspondante.



Activer la première affectation de la touche: appuyer 1x sur la touche.

La première affectation de la touche apparaît sur l'affichage.

– ou –

<2x court>



Activer la première affectation de la touche: appuyer brièvement 2x sur la touche alpha.

La seconde affectation de la touche apparaît sur l'affichage.



Appeler l'abonné affiché: Décrocher le combiné.

L'abonné est appelé.

Demander un rappel

Vous aimeriez parler avec un abonné. Cet abonné est occupé ou ne répond pas. Les rappels peuvent être effectués vers des abonnés internes et externes. Les opérateurs réseau ne supportent pas tous cette fonction.

Vous pouvez demander un rappel automatique si cet abonné est occupé. Dans ce cas, votre téléphone sonne dès que l'abonné a terminé sa communication. Si vous décrochez alors le combiné, le téléphone de l'abonné sonne lui aussi.

Vous pouvez également demander un rappel si l'abonné ne répond pas. L'abonné obtient alors un message permanent de votre demande de rappel.

Situation Vous avez appelé l'abonné et entendez la tonalité d'occupation ou la tonalité de numérotation.

Rappel



Activer le rappel: Appuyer sur la touche Fox "Rappel".
L'affichage contient "Exécuté".



Raccrocher le combiné.
L'affichage indique "Appel attendu ..." et "Désactiver".

Note Vous pouvez avoir un 1 rappel actif à la fois. Votre rappel sera automatiquement effacé par le système après environ une demi-heure. Vous pouvez aussi reprendre avant votre rappel.

Réinitialiser



Désactiver le rappel: Appuyer sur la touche Fox "Désactiver".

Répondre au signal d'appel

Vous êtes en communication et entendez la tonalité d'appel en attente. Quelqu'un souhaite vous parler d'urgence.

Vous pouvez prendre l'appel le renvoyer ou le rejeter.

Répondre



Prendre l'appel: Appuyer sur la touche Fox "Répondre".

1. L'interlocuteur est en attente. Vous êtes connecté avec l'émetteur du signal d'appel.

– ou –

Renvoyer



Appuyer sur la touche Fox "Renvoyer".



Enregistrer l'abonné appelé comme décrit au chapitre "Renvoyer l'appel pendant la phase de sonnerie".

– ou –

Refuser



Refuser l'appel: appuyer sur la touche Fox "REFUSER".

Vous êtes toujours connecté à l'interlocuteur courant. L'auteur du signal d'appel entend la tonalité d'occupation.

– ou –

Quitter



Quitter la communication en cours et prendre l'appel signalé: appuyer sur la touche Fox "QUITTER".

1. Communication terminée. Vous êtes connecté avec l'émetteur du signal d'appel.

Signal d'appel chez un abonné interne

Vous aimeriez parler à un abonné interne. Cet abonné est occupé.

Suite à votre signal d'appel, l'abonné entend une tonalité d'appel en attente, alors que votre numéro d'appel ou votre nom apparaît sur son affichage. L'abonné peut prendre ou rejeter votre appel.

Signal d'appel



Appuyer sur la touche Fox "Signal d'appel".

La tonalité de numérotation retentit.

Note

La communication est déconnectée (tonalité d'occupation) si l'abonné rejette votre demande de communication ou si le signal d'appel n'est pas possible.

Commencer une communication d'interphone

Vous voulez vous adresser à des abonnés internes directement par haut-parleur – s'il y en a un –, sans attendre une réponse (comme avec une installation d'intercommunication).

Vous pouvez établir une communication d'interphone avec les abonnés concernés si votre responsable système vous en a accordé l'autorisation.



Entrer le numéro d'appel de l'abonné ou du groupe.



Appuyer sur la touche de menu jusqu'à ce que l'affichage indique "Communication d'interphone".

Communication d'interphone



appuyer sur la touche Fox "Communication d'interphone".



Décrocher le combiné.

L'abonné entend une tonalité de confirmation. L'affichage contient "Communication d'interphone à ...": "...". Vous pouvez parler.

Recevoir une communication d'interphone

Après une tonalité d'avertissement, vous êtes appelé via votre haut-parleur.

Vous pouvez interrompre la communication d'interphone ou la poursuivre sous forme de communication téléphonique.



Poursuivre la communication d'interphone sous forme de communication téléphonique: Décrocher le combiné.

Vous êtes en communication avec la personne qui a initié la communication d'interphone.

Note

Tous les autres destinataires de la communication d'interphone sont exclus de la conversation.

– ou –



Interrompre la communication d'interphone: Appuyer sur la touche FIN.

Appel privé avec mot de passe

Vous aimeriez effectuer un appel privé depuis votre téléphone ou depuis un téléphone tiers.

Grâce à votre mot de passe personnel, vous pouvez utiliser n'importe quel téléphone pour effectuer un appel privé externe avec vos réglages personnels, même si ce téléphone est bloqué pour les communications externes [e].

L'appelé voit sur son affichage votre numéro d'appel personnel, même si vous appelez depuis le téléphone d'un autre.

Le numéro d'appel composé n'est pas enregistré dans la liste de répétition de la numérotation.



Décrocher le combiné.



Entrer #46 suivi de votre numéro d'appel interne.

Entrer votre mot de passe.

Le téléphone est déverrouillé. La tonalité de numérotation externe retentit.

Note

Le réglage d'usine "0000" n'est pas accepté. Modifiez le mot de passe d'abord comme décrit sous "Modifier le mot de passe" ou avec la procédure *47 (voir chapitre Procédures */#). Si vous avez oublié votre mot de passe, le responsable du système peut le réinitialiser à sa valeur d'usine.



Entrer un numéro d'appel externe directement, sans chiffre d'accès réseau.

L'abonné externe est appelé.

Vous aimeriez utiliser des fonctions durant la communication

Vous apprendrez dans ce paragraphe quelles sont les possibilités que vous offre votre téléphone pendant que vous êtes en communication.

Double-appel pendant la communication

Vous aimeriez, sans perdre votre interlocuteur au bout du fil, appeler brièvement un autre abonné. Vous aimeriez ensuite reprendre la conversation avec votre premier interlocuteur.

La fonction de double-appel vous permet, pendant une communication, d'appeler un autre abonné et, en même temps, de garder votre interlocuteur en attente. Les doubles-appels peuvent être effectués vers des abonnés internes et externes.

Double-appel



Appuyer sur la touche Fox "Double-appel".
L'interlocuteur est en attente.



Entrer le numéro d'appel du partenaire du double-appel.
Le partenaire du double-appel est appelé. Vous entendez la tonalité de retour d'appel.



Terminer le double-appel: Appuyer sur la touche FIN.
Vous êtes à nouveau connecté avec votre premier interlocuteur.

Note

Si votre interlocuteur de double-appel a raccroché le combiné et que vous raccrochez vous aussi par mégarde, une sonnerie continue retentit pendant 10 secondes et vous signale l'interlocuteur en attente. Vous êtes à nouveau relié à cet interlocuteur si vous décrochez pendant que retentit la sonnerie continue.

Va-et-vient entre l'interlocuteur de double-appel et l'interlocuteur courant

Vous parlez avec un partenaire de double-appel et gardez votre premier interlocuteur en attente. Vous souhaitez passer de l'un à l'autre et vice-versa.

La fonction va-et-vient¹⁾ vous permet, dans un double-appel, de commuter entre le partenaire de double-appel et l'interlocuteur courant en attente. Le va-et-vient est possible avec des abonnés internes et externes. Le va-et-vient est aussi possible entre les participants à une conférence en tant que groupe et un partenaire de double-appel.

Va-et-vient



Va-et-vient Va-et-vient: appuyer sur la touche Fox.
L'interlocuteur de la communication change. L'autre interlocuteur est en attente.



Terminer la communication actuelle: Appuyer sur la touche FIN.
Partenaire courant déconnecté Vous êtes connecté au partenaire en attente.

1) Selon le système et la version du logiciel, on parle de "Va-et-vient " ou de "2ème communication "

Transférer l'appel de l'interlocuteur

Vous aimeriez relier votre interlocuteur à un autre abonné.

La fonction de double-appel vous permet de relier votre interlocuteur à un autre abonné. Vous pouvez relier entre eux des abonnés internes ou externes.

Double-appel



Appuyer sur la touche Fox "Double-appel".
L'interlocuteur est en attente.



Entrer le numéro d'appel de l'autre abonné.
L'autre abonné est appelé.

Connecter avec annonce: attendre que l'abonné prenne la communication.
Annoncer l'interlocuteur.



Raccrocher le combiné.
L'interlocuteur et l'autre abonné sont connectés.

– ou –



Connecter sans annonce: attendre la 1ère tonalité d'appel, raccrocher le combiné.
L'autre abonné est directement appelé par votre interlocuteur.

Note

Rappel de communication maintenue si l'autre abonné ne décroche pas, l'appel revient sur votre téléphone.

Parquer un interlocuteur

Vous voulez garder votre interlocuteur en attente sans que cela n'occupe un canal téléphonique.

Vous pouvez parquer votre interlocuteur de manière locale ou centrale. Un interlocuteur parqué localement ne peut être repris que depuis le téléphone qui l'a parqué. Le parpage local n'est possible que par le biais du menu des touches Fox.

Lors du parpage central, votre interlocuteur est parqué sur une mémoire de parpage du système et peut être repris depuis n'importe quel téléphone. Le parpage central n'est possible que par le biais de la procédure *76 (reprise avec #76).

Parquer



Appuyer sur la touche Fox "Parquer".
L'interlocuteur est parqué localement. L'affichage contient "Exécuté".



Raccrocher le combiné.
L'affichage indique "Appel parqué" et "Reprendre".

Reprendre



Reprendre l'interlocuteur parqué: appuyer sur la touche Fox "Reprendre".
Connecté en mode mains libres.



Téléphoner avec le combiné: Décrocher le combiné.

Tenir une conférence

Vous êtes en communication tout en gardant un autre abonné en attente. Vous aimeriez également connecter l'interlocuteur en attente et établir une conférence.

La fonction de conférence vous permet de connecter un interlocuteur maintenu en l'ajoutant à la communication en cours. Vous pouvez, depuis une conférence, initier un double-appel vers un abonné supplémentaire. Vous pouvez aller et venir entre les abonnés en tant que groupe et l'interlocuteur du double-appel.

Selon le système, une conférence peut compter jusqu'à 6 membres. Vous pouvez établir une conférence avec des abonnés internes et externes.



Connecter l'interlocuteur en attente: appuyer sur la touche de menu jusqu'à ce que l'affichage indique "Conférence".

Conférence



Appuyer sur la touche Fox "Conférence".

L'interlocuteur en maintien est connecté: conférence.

Note

Une tonalité d'avertissement retentit éventuellement. Ceci dépend de la configuration du système.



Quitter la conférence: Raccrocher le combiné.

Les autres membres de la conférence restent en communication.

Vous quittez votre station de travail

Vous apprendrez dans ce paragraphe quelles sont les possibilités que vous offre votre téléphone lorsque vous souhaitez quitter votre station de travail.

Organiser l'absence avec la touche d'absence

Vous quittez votre station de travail et désirez organiser votre absence.

Votre téléphone est équipé d'une touche d'absence. Celle-ci est configurée d'usine en touche de renvoi d'appel. Avec la touche d'absence, vous pouvez activer un renvoi d'appel par simple pression de touche.



Entrer le numéro d'appel de l'abonné vers lequel effectuer le renvoi.



Appuyer sur la touche d'absence.

L'affichage montre "Renvoyé vers:" Le renvoi d'appel est activé.

– ou –



Activer la dernière destination de renvoi: Appuyer simplement sur la touche d'absence.

L'affichage montre "Renvoyé vers:" Le renvoi d'appel est activé.

Note

Vous pouvez configurer la touche d'absence à votre guise, comme n'importe quelle autre touche configurable.



Lorsque vous êtes revenu à votre poste: appuyer sur la touche d'absence.

Le renvoi d'appel est désactivé. Le téléphone passe à l'état de repos.

– ou –

Réinitialiser



Appuyer sur la touche Fox "Désactiver".

Renvoyer les appels

Vous voulez quitter votre station de travail. Les appels qui vous sont destinés doivent être renvoyés vers une autre destination (téléphone, installation de recherche de personnes).

Vous pouvez, avec le renvoi d'appel, dévier les communications entrantes vers une autre destination.



Appuyer sur la touche de menu jusqu'à ce que l'affichage indique "Renvoyer".

Renvoyer



Appuyer sur la touche Fox "Renvoyer".



Appuyer sur les touches Fox "❖" ou "❖❖" jusqu'à ce que l'affichage indique "Renvoyer vers abonné".



OK

Appuyer sur la touche Fox "OK".



Entrer le numéro d'appel de l'abonné.

OK

Appuyer sur la touche Fox "OK".
L'affichage contient "Renvoyé: ...".



Note

Si l'appel ne doit être renvoyé que si vous êtes déjà en communication, choisissez "RENOI SI OCCUPE" au lieu de "Renvoi vers abonné".
Vous pouvez désactiver le renvoi d'appel avec la touche Fox "Désactiver".
Vous pouvez également activer le renvoi d'appel à distance.

Retransmettre les appels

Vous aimeriez que les appels qui arrivent à votre porte soient de plus transmis vers une autre destination.

La sonnerie retentit chez vous et à l'autre destination. C'est dans la configuration du système que l'on spécifie si la sonnerie doit retentir après une temporisation sur l'autre destination. Le premier qui décroche prend la communication. Selon la configuration du système, la retransmission d'appel peut aussi être active lorsque votre téléphone est occupé.



Appuyer sur la touche de menu jusqu'à ce que l'affichage indique "Renvoyer".

Renvoyer



Appuyer sur la touche Fox "Renvoyer".



Appuyer sur les touches Fox "❄" ou "❄" jusqu'à ce que l'affichage indique "Retransmission d'appel vers abonné".



OK

Appuyer sur la touche Fox "OK".



Entrer le numéro d'appel de la destination vers laquelle renvoyer vos appels.

OK

Appuyer sur la touche Fox "OK".



La retransmission d'appel est active. L'affichage indique "i" ou "Retransmission d'appel: ...".



Désactiver la retransmission d'appel: appuyer sur la touche Info jusqu'à ce que l'affichage indique "Retransmission d'appel ..." et "Désactiver".

Réinitialiser

Appuyer sur la touche Fox "Désactiver".



La retransmission d'appel est désactivée.

Laisser une information

Vous n'êtes pas accessible par téléphone. L'abonné interne qui vous appelle doit recevoir une information.

Condition préalable: l'abonné interne a un téléphone capable de recevoir des informations.

Les abonnés dont le téléphone n'est pas à même de recevoir une information sont connectés à votre téléphone ou renvoyés vers une destination prédéfinie dans le système.

Vous pouvez choisir le contenu d'une information parmi une liste de 16 textes prédéfinis. Vous pouvez au besoin adapter ces textes. Les textes définis d'avance sont fixés dans la configuration du système.



Appuyer sur la touche de menu jusqu'à ce que l'affichage indique "Renvoyer".

Renvoyer



Appuyer sur la touche Fox "Renvoyer".



Appuyer sur les touches Fox "❄" ou "❖" jusqu'à ce que l'affichage indique "Renvoi vers information".



OK

Appuyer sur la touche Fox "OK".



Parcourir les informations prédéfinies: appuyer sur la touche Fox "❄" ou "❖".



Modifier si besoin le contenu de l'information.

OK

Activer l'information: Appuyer sur la touche Fox "OK".
L'affichage contient "Information active".



Réinitialiser

Désactiver l'information: appuyer sur la touche Fox "Désactiver".



Note

L'information que vous avez laissée sera désactivée si vous activez un renvoi d'appel.

Verrouillage de votre téléphone

Vous quittez votre station de travail et voulez empêcher quiconque de modifier les réglages de votre téléphone et vos données privées, ou de téléphoner à l'extérieur avec votre appareil.

Vous pouvez verrouiller votre téléphone avec un code de 2 à 10 chiffres, voir "Modifier code". Ce code est configuré en usine sur 0000.

<long>



Appuyer longuement sur la touche de menu.

Le mode configuration est actif



Appuyer sur la touche de menu jusqu'à ce que l'affichage indique "Verrouiller".

Verrouiller



Appuyer sur la touche Fox "Verrouiller".



Entrer le code avec les touches de numérotation.

L'affichage présente une "*" pour chaque chiffre introduit.

OK



Appuyer sur la touche Fox "OK".



Appuyer sur les touches Fox "❄" ou "❄" jusqu'à affichage du type de verrouillage désiré.

OK



Appuyer sur la touche Fox "OK".

L'affichage contient "Exécuté".

Note

Vous pouvez verrouiller soit uniquement la configuration ("Conf: soit tout le téléphone ("Téléphone: verrouillé"). Avec "Téléphone: verrouillée", vos données privées sont protégées des regards indiscrets et les appels à l'extérieur depuis votre téléphone ne sont autorisés que dans les limites des réglages du système.

Déverrouillage de votre téléphone

Vous voulez déverrouiller votre téléphone.

Vous pouvez déverrouiller votre téléphone avec le code. Si vous avez oublié votre mot de passe, le responsable de votre système peut le réinitialiser à sa valeur d'usine.

Réinitialiser



Appuyer sur la touche Fox "Désactiver".
Vous êtes invité à entrer le code.



Entrer le code avec les touches de numérotation.
L'affichage présente une "*" pour chaque chiffre introduit.

OK



Appuyer sur la touche Fox "OK".



Appuyer sur les touches Fox "❄" ou "❄❄" jusqu'à ce que l'affichage indique "Tél.: libre".

OK



Appuyer sur la touche Fox "OK".
L'affichage contient "Exécuté". Le téléphone est déverrouillé.

Vous êtes membres d'un team

Vous apprendrez dans ce paragraphe quelles sont les possibilités que vous offre votre téléphone pour répartir les communications au sein d'un team.

Utiliser la touche de team

Vous souhaitez, vous et vos partenaires du team, être accessibles en permanence en tant que team et pouvoir vous atteindre les uns les autres aussi rapidement que possible.

Vous pouvez, par simple pression d'une touche, appeler un membre du team ou prendre un appel à sa place.

Si un partenaire du team reçoit un appel ou est au téléphone, la diode de votre touche de team est active et présente donc un voyant occupé. Elle clignote lorsqu'un appel sonne chez le partenaire du team. Elle est allumé si le partenaire téléphone.

Appeler un partenaire du team

Vous aimeriez rapidement contacter un partenaire du team.

Condition préalable: vous avez configuré une touche configurable en tant que touche de team et lui avez associé le numéro d'appel du partenaire du team.



Décrocher le combiné.
La tonalité de numérotation retentit.



Appuyer sur la touche de Team du partenaire de team.
Le numéro d'appel et, éventuellement, le nom du partenaire du team apparaissent sur l'affichage. Le partenaire du team est appelé.

Représenter un partenaire du team

Votre partenaire de team est appelé. La diode à côté de sa touche de team clignote. Vous savez que votre partenaire de team n'est pas disponible et désirez prendre la communication.

Vous interceptez l'appel avec la touche de Team. Dès que vous avez pris l'appel, votre partenaire de team est libre.



Tant que la diode à côté de la touche de team clignote: Décrocher le combiné.
La tonalité de numérotation retentit.



Appuyer sur la touche de team.
Vous êtes connecté à l'abonné qui appelle votre partenaire de team.

Note

Selon la configuration de votre téléphone, vous êtes connecté à votre partenaire de team dès que vous décrochez le combiné.

Commencer une communication d'interphone vers un partenaire du team

Vous voulez communiquer une information à un partenaire du team sans attendre sa réponse.

Vous pouvez établir une communication d'interphone vers le partenaire du team avec la touche de team.



Décrocher le combiné.
La tonalité de numérotation retentit.

<2x court>



Appuyer brièvement 2x sur la touche de Team du partenaire de team.
Une tonalité de confirmation retentit. L'affichage contient "Communication d'interphone à ...". Vous pouvez parler.

– ou –

<2x court>



Commencer une communication d'interphone vers un partenaire du team en mode mains libres: Appuyer brièvement 2x sur la touche de Team du partenaire de team.
Une tonalité de confirmation retentit. L'affichage contient "Communication d'interphone à ...". Vous pouvez parler.

Vous aimeriez aussi maîtriser des situations spéciales

Vous apprendrez dans ce paragraphe quelles sont les possibilités que vous offre votre téléphone pour maîtriser également des situations qui ne relèvent pas du quotidien.

Renvoyer l'appel pendant la phase de sonnerie

Vous ne souhaitez pas prendre l'appel vous même mais le renvoyer à un autre abonné.

Avec la fonction "Renvoyer un appel pendant la phase de sonnerie" vous pouvez renvoyer un appel à un abonné interne ou externe ou bien à votre boîte de messagerie vocale [c].

Votre téléphone sonne et la diode d'avertissement clignote. Vous souhaitez renvoyer l'appel.

Renvoyer



Appuyer sur la touche Fox "Renvoyer".



Entrer le numéro d'appel avec les touches de numérotation.
L'affichage montre le numéro d'appel.

– ou –

Sélectionner le numéro d'appel à l'aide de la fonction de répétition de la numérotation.

– ou –

Sélectionner le numéro d'appel à l'aide des possibilités de numérotation décrites dans le chapitre "Vous souhaitez engager confortablement une communication".

OK



Appuyer sur la touche Fox "OK". L'appel est renvoyé à l'abonné souhaité.

Note

Si l'abonné, sur lequel vous avez renvoyé l'appel est occupé, l'appel ne peut pas être renvoyé. Sur l'affichage apparaît "Pas disponible" et votre téléphone sonne encore.

Refuser l'appel pendant la phase de sonnerie

Vous souhaitez ne pas prendre un appel.

Vous pouvez refuser un appel déjà durant la phase de sonnerie [c].

Refuser



Appuyer sur la touche Fox "Refuser".

La communication est refusée et l'appelant obtient la tonalité d'occupation.

Envoyer message de texte

Vous ne pouvez pas joindre un abonné interne et désirez malgré tout lui communiquer une information.

Vous pouvez envoyer un message de texte à un abonné interne. Le message de texte apparaît sur l'écran du téléphone de l'abonné.

Condition préalable: l'abonné interne a un téléphone capable de recevoir des messages.

Vous pouvez utiliser directement les textes des messages prédéfinis ou les éditer pour composer un nouveau message.



Appuyer sur la touche de menu jusqu'à ce que l'affichage indique "MESSAGE".

Message



Appuyer sur la touche Fox "Message", pour utiliser un message de texte de la liste de 16 messages standard prédéfinie dans le système.

L'affichage enclenche le mode de texte et montre le premier message.

^



Avec les touches Fox "⌘" ou "⌘" choisir le message souhaité.



Adapter ou étendre le texte.

OK



Appuyer sur la touche Fox "OK".



Avec les touches Fox "⌘" ou "⌘", choisir la destination: "Abonné", "Groupe" ou "Tous".

OK



Appuyer sur la touche Fox "OK".



Pour un abonné ou un groupe: Entrer un numéro d'appel.

OK



Appuyer sur la touche Fox "OK".
Le message est envoyé.

Note Le message n'a pas pu être transmis si l'affichage indique "Pas disponible".

Lire les messages de texte

Votre affichage indique "Nouveau message reçu" ou "Autre message reçu", et ensuite "Liste des messages". La diode d'avertissement s'allume.

Vous pouvez charger depuis la mémoire un message reçu et le lire. Le message reçu en premier vous est d'abord proposé.



Lire

Appuyer sur la touche Fox "Lire".

Le message est affiché pendant 8 secondes. La ligne suivante s'affiche ensuite automatiquement si le message comporte plusieurs lignes.



i

Lire la ligne suivante avant écoulement des 8 secondes: appuyer sur la touche Info.



Effacer

Effacer un message: appuyer sur la touche Fox "Effacer".

Le message est effacé, le message suivant est appelé depuis la mémoire.

Votre téléphone passe à l'état de repos une fois le dernier message effacé.

– ou –



Appeler

Appeler l'expéditeur: Appuyer sur la touche Fox "Appeler".

L'abonné est appelé.

– ou –



END

Terminer l'opération de lecture: Appuyer sur la touche FIN.

Le téléphone passe à l'état de repos. Le message reste enregistré.

Note

Ce n'est qu'au moment où vous effacez un message que le suivant est appelé depuis la mémoire.

La diode reste allumée tant qu'il demeure des messages en mémoire.

Répondre à un message de rappel ou le refuser

Un abonné vous prie de le rappeler. (la diode d'avertissement est allumée à l'état de repos).

L'affichage indique "Demande rappel" et un numéro d'appel.

Vous pouvez répondre à l'invitation de rappel ou la rejeter.



Appeler

Répondre au rappel: Appuyer sur la touche Fox "Appeler".

L'abonné est appelé.

– ou –



Effacer

Refuser le rappel: appuyer sur la touche Fox "Effacer".

Le rappel est refusé.

Intercepter un appel

Vous entendez sonner un téléphone à proximité de vous et souhaitez intercepter l'appel.

La fonction Intercepter vous permet de prendre sur votre téléphone l'appel présenté sur l'autre appareil.



Appuyer sur la touche de menu jusqu'à ce que l'affichage indique "Intercepter".

Intercepter



Appuyer sur la touche Fox "Intercepter".

L'affichage présente le numéro d'appel du téléphone dont vous avez intercepté un appel en dernier.



Entrer le numéro d'appel du téléphone dont vous voulez intercepter la communication.

OK



Appuyer sur la touche Fox "OK".

Vous êtes connecté avec l'appelant.

Activer / désactiver le mode de numérotation transparent (DTMF, numérotation en fréquences)

Vous souhaitez utiliser votre téléphone pour contrôler d'autres appareils ou pour appeler des services, par exemple consulter le répondeur téléphonique ou effectuer des opérations de Telebanking. Vous devez disposer pour cela du mode de numérotation transparent (DTMF, numérotation en fréquences).

Dans le mode DTMF chaque pression sur une touche est accompagnée d'un signal sonore. Si, par exemple, vous composez un numéro d'appel pendant une communication, votre interlocuteur entend ces signaux sonores.

En mode configuration (menu "DTMF"), vous pouvez préciser si le mode DTMF doit être désactivé ou activé d'une manière générale.

Si le mode DTMF est désactivé de manière générale, vous pouvez l'activer provisoirement pendant la communication avec la touche * (et le désactiver à nouveau). La touche * n'a aucune fonction pendant la communication si le mode DTMF est activé de manière générale (réglage d'usine).

Situation

Vous êtes en communication et le mode DTMF est désactivé de manière générale. Vous aimeriez activer le mode DTMF à titre temporaire:



Si vous avez déjà effectué des entrées durant la communication, commencez par les effacer en appuyant sur la touche "C".

<long>



Activer le mode DTMF à titre temporaire: Appuyer longuement sur la touche *

L'affichage indique "DTMF_". Vous pouvez alors entrer les caractères DTMF. Appuyez sur la touche fox "Désactiver" pour désactiver à nouveau le mode DTMF.

Note

Le mode DTMF est désactivé automatiquement après raccrochage.

Téléphonez sur un appareil tiers

Vous aimeriez téléphoner sur un appareil tiers tout en conservant vos réglages personnels, par exemple sur le téléphone d'un collègue de travail ou d'une salle de conférence.

Vous pouvez débloquer avec vos réglages personnels un appareil tiers pour un appel interne ou externe, même si ce téléphone est bloqué pour les communications externes.

Vous pouvez débloquer le téléphone pour une communication professionnelle [a] ou privée [c].

Lorsque vous avez débloqué le téléphone avec une procédure */# et votre code PIN, vous disposez de votre annuaire personnel.

L'appelé voit sur son affichage votre numéro d'appel personnel et non celui du téléphone que vous êtes en train d'utiliser.

Les taxes occasionnées vous seront imputées.



Décrocher le combiné.



Entrer #36 .
Entrer votre numéro d'appel interne.
Entrer votre mot de passe.

Le téléphone est déverrouillé. La tonalité de numérotation interne retentit.

Note

Le réglage d'usine "0000" n'est pas accepté. Modifiez le mot de passe d'abord comme décrit sous "Modifier le mot de passe" ou avec la procédure *47 (voir chapitre Procédures */#). Si vous avez oublié votre mot de passe, le responsable du système peut le réinitialiser à sa valeur d'usine.



Entrer des numéros d'appel internes ou des numéros d'appel externes avec chiffre d'accès réseau.

L'abonné est appelé.

Note

Vous pouvez comme alternative raccrocher le combiné et composer le numéro de téléphone que vous voulez en préparation de la numérotation dans un délai de 60 secondes.

Note

Une fois que vous avez raccroché, vous avez encore, pendant une minute, la possibilité d'utiliser la numérotation par le nom ou l'annuaire personnel pour une nouvelle communication.

– ou –



Décrocher le combiné.



#46 pour une communication personnelle.
Entrer votre numéro d'appel interne.
Entrer votre mot de passe.

Le téléphone est déverrouillé. La tonalité de numérotation externe retentit.

Note

Le réglage d'usine "0000" n'est pas accepté. Modifiez le mot de passe d'abord comme décrit sous "Modifier le mot de passe" ou avec la procédure *47 (voir chapitre Procédures */#). Si vous avez oublié votre mot de passe, le responsable du système peut le réinitialiser à sa valeur d'usine.



Entrer un numéro d'appel externe directement, sans chiffre d'accès réseau.
L'abonné externe est appelé.

Rechercher un abonné via l'installation de recherche de personnes

Vous ne pouvez pas joindre un abonné interne mais vous désirez malgré tout lui parler.

Si le système est équipé d'une installation de recherche de personnes (IRP), vous pouvez rechercher un abonné interne par le biais de son pageur. L'abonné interne recherché peut répondre depuis n'importe quel téléphone [\[a\]](#).



Appuyer sur la touche de menu jusqu'à ce que l'affichage indique "Rechercher".

Rechercher



Appuyer sur la touche Fox "Rechercher".



Entrer le numéro d'appel de l'abonné interne recherché.

OK



Appuyer sur la touche Fox "OK".
L'abonné est appelé sur son pageur et reçoit votre numéro d'appel.

Répondre au pageur

Votre pageur sonne et affiche le numéro d'appel de l'abonné qui vous cherche.

Vous pouvez répondre depuis n'importe quel téléphone interne [\[a\]](#).



Appuyer sur la touche de menu jusqu'à ce que l'affichage indique "Intercepter".

Intercepter



Appuyer sur la touche Fox "Intercepter".



Avec les touches Fox "❖" ou "❗", choisir "Pageur".

OK



Appuyer sur la touche Fox "OK".



Entrer votre propre numéro d'appel interne.

OK



Appuyer sur la touche Fox "OK".
Vous êtes connecté avec l'abonné qui vous cherche.

Répondre à la sonnerie générale

Sur la sonnerie d'appel général, vous entendez soit votre configuration personnelle de sonnerie, soit le signal circulaire commun.

Vous pouvez répondre depuis n'importe quel téléphone interne.



Appuyer sur la touche de menu jusqu'à ce que l'affichage indique "Interceptor".

Interceptor



Appuyer sur la touche Fox "Interceptor".

Sonnerie d'appel
général



appuyer sur la touche Fox "Appel général".

OK



Appuyer sur la touche Fox "OK".

Vous êtes connecté avec l'abonné qui vous cherche.

Suppression de l'affichage du numéro d'appel chez l'appelé

Vous aimeriez empêcher qu'un appelé du réseau public voie votre numéro d'appel sur l'affichage de son téléphone.

Vous avez deux possibilités à disposition [b]:

- Si vous voulez que le numéro d'appel ne soit jamais affiché, le responsable de votre système peut procéder au réglage correspondant dans la configuration du système.
- Si vous ne voulez supprimer l'affichage de votre numéro d'appel que pour des appels donnés, sélectionnez la fonction "Masquer numéro" avant de composer le numéro d'appel. La fonction peut être associée à une touche de fonction ou exécutée avec une procédure */#.

La fonction Masquer numéro est disponible sur une touche de fonction.



Avant la communication: Appuyer sur la touche de fonction correspondant à Masquer numéro.

Note

Le masquage de l'affichage du numéro d'appel ne fonctionne que pour les appels externes et nécessite un abonnement auprès de l'opérateur réseau.

Traquer les appels de malveillants

Vous êtes menacé ou importuné par un appel. Vous aimeriez identifier l'appelant.

La fonction Capturer (MCID: Malicious Call Identification, enregistrement d'appels malveillants) permet à l'opérateur réseau d'enregistrer les données de communication suivantes

- votre numéro d'appel.
- le numéro d'appel de l'appelant.
- la date et l'heure de l'appel.

Le service Capturer (MCID) doit être débloqué par votre opérateur réseau. C'est lui qui vous indique comment accéder aux données de communication enregistrées.

Note Le service Capturer (MCID) doit être enregistré sur une touche configurable.



Durant la communication: appuyer sur la touche de fonction pour Capturer (MCID).

– ou –



Ne pas raccrocher à la fin de la conversation et appuyer sur la touche de fonction pour Capturer (MCID) pendant la tonalité d'occupation.

Vous utilisez des touches de ligne

Vous apprendrez dans ce paragraphe quelles sont les possibilités que vous offre votre téléphone lorsque votre responsable système a affecté une ou plusieurs touches configurables en guise de touches de ligne. Les touches de ligne transforment votre téléphone en sélecteur de lignes.

Une ligne a un numéro sur lequel peut se produire un appel externe. Il est possible de raccorder à cette ligne un, ou généralement plusieurs téléphones, dans une agence de voyages par exemple, tous les collaborateurs qui traitent les destinations européennes. La touche assignée à la ligne signale l'état de cette ligne sur une diode et vous permet de prendre les appels qui arrivent sur cette ligne.

Si votre téléphone possède une ou plusieurs touches de ligne, la touche de ligne tout en haut à gauche du pavé des touches configurables est toujours associée à votre ligne personnelle.

Prendre un appel sur une touche de ligne

Vous êtes appelé sur une ou plusieurs touches de ligne. Les diodes à côté des touches de ligne clignotent rapidement. Vous voulez prendre l'appel pour une touche de ligne.

Vous choisissez l'appel que vous voulez prendre en appuyant sur la touche de ligne correspondante. Si vous décrochez le combiné sans actionner de touche de ligne, vous prenez l'appel sur la ligne qui a la plus grande priorité.



Décrocher le combiné.
Communication sur la ligne avec la plus grande priorité.

– ou –



Appuyer sur la touche de ligne.
La ligne est sélectionnée.



Décrocher le combiné.
Connexion avec la ligne sélectionnée.

Téléphoner via une touche de ligne

Vous aimeriez téléphoner par le biais d'une touche de ligne.

Vous pouvez téléphoner via chaque touche de ligne libre. Chaque touche de ligne possède son propre numéro d'appel, c'est-à-dire que vous transmettez en téléphonant le numéro d'appel appartenant à la touche de ligne active.

Les taxes sont enregistrées séparément par touche de ligne.



Entrer le numéro d'appel de l'abonné.



Appuyer sur une touche de ligne libre.
La diode à côté de la touche de ligne est allumée. La ligne est occupée.
L'abonné est appelé en mode mains libres.



Vous pouvez décrocher le combiné.

Parquer un interlocuteur sur une touche de ligne

Vous êtes connecté avec votre interlocuteur via une touche de ligne et vous désirez le parquer.

Vous pouvez parquer votre interlocuteur sur la touche de ligne courante.

Parquer



Appuyer sur la touche Fox "Parquer".
L'affichage contient "Exécuté". La diode à côté de la touche de ligne clignote lentement.



Reprendre l'interlocuteur parqué: appuyer sur la touche de ligne correspondante.
Vous êtes de nouveau connecté à l'interlocuteur parqué.

Changer la ligne active

Vous êtes en communication et désirez prendre un appel sur une autre touche de ligne ou effectuer un appel.

Vous pouvez changer de ligne par pression de touche; l'interlocuteur est automatiquement parqué localement et peut être réactivé en appuyant sur sa touche de ligne.



Appuyer sur la touche de ligne désirée.
Interlocuteur parqué. Ligne sélectionnée active.



Reprendre l'interlocuteur parqué: appuyer sur la touche de ligne correspondante.
Vous êtes de nouveau connecté à l'interlocuteur parqué.

Note Reprendre l'interlocuteur parqué: appuyer sur la touche de ligne correspondante.
Mais: vous ne pouvez pas reprendre ainsi des communications sur des lignes occupées.

Activer / désactiver une fonction à distance

Vous n'êtes pas à votre station de travail et désirez régler des fonctions de votre propre téléphone depuis un autre téléphone.

De nombreuses fonctions de votre téléphone peuvent être activées / désactivées à distance depuis un autre téléphone. Il faut pour cela que la commande à distance pour votre téléphone soit autorisée dans le système.

La commande à distance est possible en interne comme en externe. Le responsable système doit vous indiquer le numéro à composer depuis l'extérieur.

La commande à distance est mise en service par une procédure */# précise. Il faut ensuite entrer comme d'habitude des commandes et des procédures */#.



Exécuter une commande à distance depuis le téléphone d'un tiers:
Décrocher le combiné.



Engager la commande à distance:
Entrer la procédure *06.
Entrer le numéro d'appel de votre téléphone.



Entrer la procédure */# servant à activer / désactiver la fonction souhaitée.



Raccrocher le combiné.

Réglages de base

Vous apprendrez dans ce paragraphe comment adapter les réglages de base du téléphone à vos besoins personnels.

Régler le contraste de l'affichage

Vous trouvez que l'affichage est trop clair ou trop sombre.

Vous pouvez régler le contraste de l'affichage.

<long>



Appuyer longuement sur la touche de menu.

Le mode configuration est actif



Appuyer sur la touche de menu jusqu'à ce que l'affichage indique "Affichage".

Affichage



Appuyer sur la touche Fox "Affichage".

L'affichage indique la valeur réglée pour le contraste.



Régler le contraste avec les touches Fox "❄" ou "❄".

OK



Appuyer sur la touche Fox "OK".

Le réglage du contraste est sauvegardé.

Configurer la numérotation en fréquences (DTMF)

Vous aimeriez activer ou désactiver par défaut la numérotation en fréquences (mode transparent, DTMF) sur votre téléphone.

Vous pouvez procéder à ce réglage en mode configurateur.

<long>



Appuyer longuement sur la touche de menu.

Le mode configuration est actif



Appuyer sur la touche de menu jusqu'à ce que l'affichage indique "DTMF".

DTMF



Appuyer sur la touche Fox "DTMF".



Activer ou désactiver la numérotation en fréquences (DTMF) avec la touche Fox "❄" ou "❄".

OK









Appuyer sur la touche Fox "OK".

Le réglage est enregistré.

Choisir la langue

Le texte de l'affichage n'apparaît pas dans la langue que vous souhaitez.

Vous pouvez choisir une autre langue en mode configurateur. La rubrique de menu sous laquelle vous pouvez choisir la langue est identifiée par une "*" devant le mot désignant langue dans la langue du pays, par exemple "*Language" pour l'anglais.

- Situation** Votre téléphone est réglé sur l'anglais.
- <long> Appuyer longuement sur la touche de menu.
 Le mode configuration est actif
-  Appuyer sur la touche de menu jusqu'à ce que l'affichage indique "*Language".
- *Language Appuyer sur la touche Fox "*Language".
 L'affichage montre la langue réglée.
-  Choisir la langue désirée, par exemple "Français", avec les touche Fox "☼" et "☼".
-  Appuyer sur la touche Fox "OK".
 Le texte de l'affichage apparaît dans la langue sélectionnée.

Régler le volume d'écoute en cours de communication

Vous désirez modifier le volume d'écoute pendant une communication en cours.

De cette manière, vous réglez à la fois le volume de l'écouteur et celui du haut-parleur.

Le nouveau volume d'écoute est conservé même après la fin de la communication.



Réduire le volume d'écoute: appuyer sur la touche –



Augmenter le volume d'écoute: appuyer sur la touche +

Activer l'exploitation avec casque

Vous aimeriez téléphoner en utilisant un casque.

Il est possible de connecter un casque à la place du combiné ou parallèlement à celui-ci. En mode configurateur, vous pouvez activer en plus l'exploitation avec casque et le désactiver.

Si l'exploitation avec casque est active, vous prenez les appels avec la touche de haut-parleur. Ainsi, le téléphone ne passe pas en écoute amplifiée. Même en exploitation avec le casque, la communication peut être prise via le combiné sans devoir actionner la touche de haut-parleur.

L'affichage contient un "?" lorsque l'exploitation avec casque est active.

Note Si vous téléphonez en mode casque, vous pouvez encore enclencher le haut-parleur du téléphone avec la touche Fox "Ecoute amplifiée".
Si vous téléphonez en mode casque et que l'écoute amplifiée est active, vous pouvez enclencher le mode mains libres avec la touche Fox "Mains libres". Le casque est alors automatiquement désactivé. Le haut-parleur et le microphone sont activés.

<long>



Appuyer longuement sur la touche de menu.
Le mode configuration est actif.



Appuyer sur la touche de menu jusqu'à ce que l'affichage indique "Casque".

Casque



Appuyer sur la touche Fox "Casque".
L'affichage contient "On" ou "Off".



Activer / désactiver l'exploitation avec casque Choisir entre "On" ou "Off" avec les touches Fox "❄" ou "❄".

OK



Appuyer sur la touche Fox "OK".

Changer le code personnel

Vous voulez modifier le code personnel qui vous permet de verrouiller / déverrouiller votre téléphone (voir "Verrouiller votre téléphone" et "Déverrouiller votre téléphone").

La combinaison est réglée d'usine sur "0000", mais vous pouvez choisir pour votre nouveau code n'importe quelle combinaison de 2 à 10 chiffres.

Si vous avez oublié votre mot de passe, le responsable de votre système peut le réinitialiser à sa valeur d'usine.

<long>



Appuyer longuement sur la touche de menu.
Le mode configuration est actif



Appuyer sur la touche de menu jusqu'à ce que l'affichage indique "Code".

Code



Appuyer sur la touche Fox "Code".
L'affichage indique "Ancien code:".



Entrer le code actuel avec les touches de numérotation.
L'affichage présente un "*" pour chaque entrée.

OK



Appuyer sur la touche Fox "OK".
L'affichage indique "Nouveau code:".



Entrer le nouveau code avec les touches de numérotation.
L'affichage présente un "*" pour chaque entrée.

OK



Appuyer sur la touche Fox "OK".
L'affichage indique "Confirmation".



Entrer une nouvelle fois le nouveau code avec les touches de numérotation.
L'affichage présente un "*" pour chaque entrée.

OK









Appuyer sur la touche Fox "OK".
Le nouveau code est enregistré.

Entrer le texte affiché à l'état de repos

Vous voulez modifier le texte que votre téléphone affiche à l'état de repos.









Au lieu de la date et/ou de l'heure, vous pouvez définir un texte personnel qui sera affiché à l'état de repos.

-  Appuyer longuement sur la touche de menu.
Le mode configuration est actif.
-  Appuyer sur la touche de menu jusqu'à ce que l'affichage indique "Texte".
-  Appuyer sur la touche Fox "Texte".
L'affichage indique "Texte au repos ...": "...".
-  Appuyer sur la touche Fox "Texte".
L'affichage indique "Texte au repos ...": "...".
-  Entrer le texte avec les touches de numérotation.
-  Appuyer sur la touche Fox "OK".
Le texte est sauvegardé.
- 

Mains libres automatique

Vous aimeriez prendre un appel sans décrocher l'écouteur ni appuyer sur une touche.





En mode configuration, vous pouvez décider si votre téléphone doit activer automatiquement le dispositif mains libres après une sonnerie lors d'un appel interne ou immédiatement lors d'une communication d'interphone.

-  Appuyer longuement sur la touche de menu.
Le mode configuration est actif.
-  Appuyer sur la touche de menu jusqu'à ce que l'affichage indique "Mains libres".
-  Appuyer sur la touche Fox "Mains libres".
-  Appuyer sur la touche Fox "Mains libres".
-  Avec les touches Fox "☒" ou "☖", choisir le type d'appel pour lequel connecter automatiquement le mode mains libres.
- 
-  Appuyer sur la touche Fox "OK".
Le réglage est enregistré.
- 

Se protéger du signal d'appel et des communications d'interphone

Vous désirez vous protéger du signal d'appel ou des communications d'interphone.





En mode de configuration, vous pouvez procéder à un réglage empêchant le signal d'appel ou la communication d'interphone sur votre téléphone.

- <long>
 Appuyer longuement sur la touche de menu.
Le mode configuration est actif
-  Appuyer sur la touche de menu jusqu'à ce que l'affichage indique "Signal d'appel" ou "Communication d'interphone".
-  Appuyer sur la touche Fox "Signal d'appel" ou "Communication d'interphone".
-  Avec les touches Fox "❖" und "❖" sélectionner entre "Permettre sur soi" et "Se protéger de".
- OK
 Appuyer sur la touche Fox "OK".
Le réglage est enregistré.

Régler le clavier alphanumérique sur la langue du pays

Vous avez connecté un clavier alphanumérique à votre téléphone et voulez adapter la disposition des touches du clavier alphanumérique à la langue de saisie.

En mode configuration, vous pouvez choisir si la disposition du clavier alphanumérique est anglaise (la 1ère ligne de lettres commence par "QWERTY") ou non (la 1ère ligne de lettres commence par "QWERTZ").

- <long>
 Appuyer longuement sur la touche de menu.
Le mode configuration est actif
-  Appuyer sur la touche de menu jusqu'à ce que l'affichage indique "Clavier alphanumérique".
- Clavier alphanumérique
 Appuyer sur la touche Fox "Clavier alphanumérique".
-  Choisir entre "QWERTZ" et "QWERTY" avec les touches Fox "❖" et "❖".
- OK
 Appuyer sur la touche Fox "OK".
Le réglage est enregistré.

Régler les propriétés de sonnerie

Vous apprendrez dans ce paragraphe comment régler les propriétés de la sonnerie d'appel de votre téléphone.

Régler le volume de sonnerie du téléphone durant l'appel

Vous voulez modifier le volume de la sonnerie d'appel.

Vous pouvez adapter le volume de la sonnerie d'appel pendant que le téléphone sonne.



Moins fort: appuyer sur la touche –



Plus fort: appuyer sur la touche +

Régler les propriétés de sonnerie sur le téléphone

Vous aimeriez changer la manière de sonner de votre téléphone.

Vous pouvez régler séparément le volume de la sonnerie, son rythme et sa mélodie.

<long>



Appuyer longuement sur la touche de menu.
Le mode configuration est actif.



Appuyer sur la touche de menu jusqu'à ce que l'affichage indique "Sonnerie".

Sonnerie



Appuyer sur la touche Fox "Sonnerie".
L'affichage indique "Volume de sonnerie".



Régler le volume de sonnerie avec les touches Fox "❖" ou "❖".



OK



Appuyer sur la touche Fox "OK".
L'affichage indique "Mélodie de sonnerie".



Choisir la mélodie de sonnerie avec les touches Fox "❖" ou "❖".



OK



Appuyer sur la touche Fox "OK".
L'affichage indique "Rythme de sonnerie".



Régler le rythme de sonnerie avec les touches Fox "❖" oder "❖".



OK



Appuyer sur la touche Fox "OK".
Les propriétés de sonnerie sont enregistrées.

Note Tester le réglage avec la touche Fox "Test".

Gérer un annuaire personnel

Vous apprendrez dans ce paragraphe comment enregistrer un abonné dans l'annuaire personnel et comment modifier ou effacer une entrée de l'annuaire.

Créer une entrée dans l'annuaire personnel

Vous aimeriez enregistrer vos propres numéros d'appel.

Vous pouvez enregistrer vos propres numéros d'appel sur votre téléphone et les modifier. Vous ne pouvez pas modifier les numéros d'appel enregistrés dans le système.

Le guide utilisateur décrit vaut pour les types de système selon [a]. Les guides d'utilisation pour les autres types de système présentent quelques différences minimes).



A l'état de repos, appuyer sur la touche de menu jusqu'à ce que l'affichage indique "Annuaire personnel".

Annuaire personnel



Appuyer sur la touche Fox "Annuaire personnel".
L'affichage contient "Traiter".

Modifier



Appuyer sur la touche Fox "Traiter".
L'affichage indique "Nouveau".

Nouveau



Appuyer sur la touche "Nouveau".
L'affichage contient "Entrer le numéro".



Entrer le numéro d'appel à enregistrer avec les touches de numérotation.

OK



Appuyer sur la touche Fox "OK".
L'affichage contient "Entrer le nom".

Note

Le mode texte pour la saisie de lettre est automatiquement actif.



Entrer le nom de l'abonné à enregistrer avec les touches de numérotation.

OK



Appuyer sur la touche Fox "OK".
Les modifications sont enregistrées.

Modifier une entrée de l'annuaire

Vous voulez éditer un numéro d'appel que vous avez enregistré dans votre téléphone.

Vous pouvez uniquement éditer les entrées de vos propres numéros d'appel car ceux-ci sont enregistrés dans votre téléphone. Vous ne pouvez pas éditer les numéros d'appel qui sont enregistrés sur le système.

Le guide utilisateur décrit vaut pour les types de système selon [a]. Les guides d'utilisation pour les autres types de système présentent quelques différences minimales).



A l'état de repos, appuyer sur la touche de menu jusqu'à ce que l'affichage indique "Annuaire personnel".

Annuaire personnel



Appuyer sur la touche Fox "Annuaire personnel".
L'affichage contient "Traiter".

Modifier



Appuyer sur la touche Fox "Traiter".
L'affichage indique "Consulter".

Consulter



Appuyer sur la touche Fox "Consulter".



Rechercher une entrée: Appuyer longuement sur la touche Fox "⌘" ou "⌘".
L'affichage présente le numéro d'appel de l'entrée.

Note

Les possibilités de desserte sont, depuis là, différentes:

Modifier



Modifier une entrée: appuyer sur la touche Fox "Modifier".
L'affichage montre l'ancien numéro d'appel.



Entrer le nouveau numéro d'appel avec les touches de numérotation.

OK



Appuyer sur la touche Fox "OK".
L'affichage montre l'ancien nom.



Entrer le nouveau nom avec les touches de numérotation.

OK



Appuyer sur la touche Fox "OK".
Les données sont enregistrées.

– ou –



Effacer une entrée: appuyer sur la touche de menu jusqu'à ce que l'affichage indique "Effacer".

Effacer



appuyer sur la touche Fox "Effacer".
L'entrée est vide.

Configurer des touches

Vous apprendrez dans ce paragraphe comment enregistrer des numéros d'appel et des fonctions sur une touche configurable.

Vous pouvez enregistrer sur 2 touches différentes:

- sur une touche configurable – accessible à tout moment
- directement sur la touche Fox – accessible uniquement à l'état de repos

Mémoriser un numéro d'appel sur une touche – Touche de numéro

Vous aimeriez appeler un numéro d'appel souvent utilisé par simple pression sur une touche, sans devoir le composer chiffre après chiffre.

Vous pouvez enregistrer un numéro d'appel et le nom correspondant sur chaque touche qui est configurable. La touche devient par conséquent une touche de mémoire.

Deux emplacements de mémoire sont attribués à chaque touche configurable, ce signifie qu'il est possible d'enregistrer 2 numéros d'appel sur une 1 touche configurable.



<long>

Enregistrer un numéro d'appel sur une touche configurable:
Appuyer longuement sur la touche #.

– ou –



<long>

Enregistrer un numéro d'appel sur la touche Fox: à l'état de repos,
appuyer longuement sur la touche Fox à l'endroit voulu.

Note

Depuis là, les étapes d'utilisation sont les mêmes pour: enregistrer sur une touche configurable (2 emplacements de mémoire) et enregistrer sur la touche Fox (1 emplacement de mémoire).

Note

Touche déjà configurée: voir "Effacer une touche".



Avec les touches Fox "❄" ou "❌", choisir "Touche de numéro".



OK

Appuyer sur la touche Fox "OK".
L'affichage contient "Entrer le numéro".



1. Entrer un numéro d'appel.



OK

Appuyer sur la touche Fox "OK".
L'affichage contient "Entrer le nom".



Entrer le nom.



OK

Appuyer sur la touche Fox "OK".
1. Le numéro d'appel est enregistré, l'affichage contient "Entrer le numéro".



2. Entrer un numéro d'appel.

OK



Appuyer sur la touche Fox "OK".
L'affichage contient "Entrer le nom".



Entrer le nom.

OK



Appuyer sur la touche Fox "OK".
2. Numéro d'appel enregistré.

Mémoriser une fonction sur une touche – Touche de fonction

Vous aimeriez appeler une fonction souvent utilisée – par exemple la "retransmission d'appel" - par simple pression de touche, sans devoir l'entrer à la main.

Vous pouvez enregistrer une fonction sur 2 touches différentes:

- sur une touche configurable – accessible à tout moment
- directement sur la touche Fox – accessible uniquement à l'état de repos

Deux mémoires sont attribuées à une touche de fonction. Habituellement, une fonction est

- activée avec la séquence de commandes de la mémoire 1
- et désactivée avec la séquence de commandes de la mémoire 2

La diode à côté de la touche de fonction indique l'état de la touche:

- allumé: fonction active.
- Eteinte: fonction inactive.

<long>



Enregistrer une fonction sur une touche configurable: Appuyer longuement sur la touche #.

Touche non configurée: l'affichage indique "Touche de numéro"

– ou –



Appuyer sur la touche Info jusqu'à affichage de l'affectation personnelle de la touche Fox.

<long>



Enregistrer une fonction sur la touche Fox: à l'état de repos, appuyer longuement sur la touche Fox à l'endroit voulu.

Touche non configurée: l'affichage indique "Touche de numéro"

Note Touche déjà configurée: voir "Effacer une touche".

Note Depuis là, les étapes d'utilisation sont les mêmes pour: enregistrer sur une touche configurable et enregistrer sur la touche Fox.

❖ ❖



Avec les touches Fox "❖" ou "❖", choisir l'entrée "Touche de fonction".



Appuyer sur la touche Fox "OK".



Avec les touches Fox "❖" ou "❗", choisir la fonction souhaitée.
Un autre guidage par l'utilisateur dépend de la fonction.

Note

Vous pouvez aussi définir vous-même une fonction, en plus des fonctions prédéfinies. Vous en apprendrez plus sous "Programmez des fonctions".



Appuyer sur la touche Fox "OK".
Enregistrer une fonction sur une touche:

Mémoriser un partenaire du team sur une touche – touche de Team

Vous et votre partenaire de team désirez être constamment accessibles en tant que team. Vous aimeriez pouvoir vous appeler l'un l'autre par simple appui sur une touche.

Vous pouvez programmer une touche configurable en tant que touche de Team et l'attribuer ainsi à un partenaire du team.

Vous pouvez choisir si une sonnerie doit retentir en plus de la diode clignotante lorsqu'un partenaire du team reçoit un appel. Vous pouvez configurer une temporisation pour la tonalité de sonnerie.

Vous pouvez choisir entre prise directe par mains libres automatique, décrocher le combiné et actionner la touche de team.



Appuyer longuement sur la touche configurable.
Touche non configurée: l'affichage indique "Touche de numéro".

Note

Touche déjà configurée: voir "Effacer une touche".



Avec les touches Fox "❖" ou "❗", choisir l'entrée "Touche de team".



Appuyer sur la touche Fox "OK".
L'affichage contient "Entrer le numéro".



Entrer un numéro d'appel.



Appuyer sur la touche Fox "OK".
L'affichage montre les propriétés de sonnerie: appel / temporisation d'appel.



Avec les touches Fox "❖" ou "❗", choisir "Appel / temporisation d'appel".
"Désactivé" pour aucune sonnerie d'appel, "Activé" pour sonnerie d'appel immédiate, et "Après 10 secondes", "Après 20 secondes" et "Après 30 secondes".



Appuyer sur la touche Fox "OK".
L'affichage indique "Mélodie".



Avec les touches Fox "❖" ou "❖", choisir la mélodie:

Note

Vous pouvez vérifier les réglages avec la touche Fox "Test".



OK

Appuyer sur la touche Fox "OK".
L'affichage indique "Rythme".



Avec les touches Fox "❖" ou "❖", choisir le rythme:

Note

Vous pouvez vérifier les réglages avec la touche Fox "Test".



OK

Appuyer sur la touche Fox "OK".
L'affichage contient "Répondre".



Modifier les réglages définissant la manière dont vous prenez un appel:
Avec les touches Fox "❖" ou "❖", choisir le genre de réponse:
"Touche" pour la prise de l'appel par pression sur la touche de team,
"Combiné" pour la prise de l'appel en décrochant et "Mains libres" pour
une réponse en mode mains libres automatique.

Note

Les réglages "Combiné" et "Mains libres" fonctionnent uniquement si le signal de sonnerie est activé.



OK

Appuyer sur la touche Fox "OK".
L'affichage indique "Priorité" ou "Aucune priorité".

Note

La fonction "Priorité" n'est disponible que si le réglage du type de réponse est "Combiné" ou "Mains libres".



Avec les touches Fox "❖" ou "❖", choisir la priorité souhaitée, de 1 à 8.

Note

1 représente la priorité la plus haute, 8 la plus basse.



OK

Appuyer sur la touche Fox "OK".
Les réglages sont enregistrés.

Effacer une touche

Vous voulez effacer l'affectation d'une touche configurable.

Le mode configurateur met à votre disposition la fonction "Effacer touche".



Appuyer longuement sur la touche configurable.
L'affichage montre le type de touche.

– ou –



Appuyer longuement sur la touche Fox.
L'affichage montre le type de touche.



Avec les touches Fox "❖" ou "❖", choisir l'entrée "Effacer touche".



Effacer touche: Appuyer sur la touche Fox "OK".
Effacer la configuration de la touche.

Configurer une touche de ligne

Vous apprendrez dans ce paragraphe comment adapter les réglages de vos touches de ligne à vos besoins personnels.

Note: C'est le responsable de votre système qui détermine si votre téléphone a ou non des touches de ligne.

Régler le comportement d'une touche de ligne

Vous voulez régler le comportement d'une touche de ligne pour le cas où vous recevriez un appel sur cette touche.

Vous pouvez choisir si une sonnerie doit retentir en plus de la diode clignotante lorsqu'un appel arrive sur une touche de ligne. Vous pouvez configurer une temporisation pour la tonalité de sonnerie.

Pour répondre à un appel, vous avez le choix entre prise directe par mains libres automatique, décrocher le combiné et actionner la touche de team.

La prise d'un appel externe par mains libres automatique n'est pas disponible.



Appuyer longuement sur la touche de ligne désirée.
L'affichage indique "Touche de ligne".

Note La touche personnelle est aussi traitée comme touche de ligne.



Appuyer sur la touche Fox "OK".
L'affichage indique "Propriétés de sonnerie: appel / temporisation d'appel".



Avec les touches Fox "❄" ou "❖", choisir "Appel / temporisation d'appel".
"Désactivé" pour aucune sonnerie d'appel, "Activé" pour sonnerie d'appel immédiate, et "Après 10 secondes", "Après 20 secondes" et "Après 30 secondes".

OK



Appuyer sur la touche Fox "OK".
L'affichage indique "Mélodie".



Avec les touches Fox "❄" ou "❖", choisir la mélodie:

Note

Vous pouvez vérifier les réglages avec la touche Fox "Test".

OK



Appuyer sur la touche Fox "OK".
L'affichage indique "Rythme".



Avec les touches Fox "❄" ou "❖", choisir le rythme:

Note

Vous pouvez vérifier les réglages avec la touche Fox "Test".

OK



Appuyer sur la touche Fox "OK".
L'affichage contient "Répondre".



Modifier les réglages définissant la manière dont vous prenez un appel:
Avec les touches Fox "❄" ou "❖", choisir le genre de réponse:
"Touche" pour la prise de l'appel par pression sur la touche de ligne,
"Combiné" pour la prise de l'appel en décrochant.

Note

Le réglage "Combiné" fonctionne uniquement si le signal de sonnerie est activé.

OK



Appuyer sur la touche Fox "OK".
L'affichage indique "Priorité" ou "Aucune priorité".



Avec les touches Fox "❄" ou "❖", choisir la priorité souhaitée, de 1 à 8.

Note

1 représente la priorité la plus haute, 8 la plus basse. Uniquement disponible si le mode réponse par "Combiné" est sélectionné. Pas disponible pour la touche personnelle.

OK



Appuyer sur la touche Fox "OK".
L'affichage indique "Occupation".



Avec les touches Fox "❄" ou "❖", choisir le type d'occupation:
"Touche" pour prendre la communication de la ligne correspondante par pression sur la touche de ligne, "Combiné" pour prendre la communication de la ligne correspondante en décrochant le combiné.

OK



Appuyer sur la touche Fox "OK".
Les réglages sont enregistrés.

Programmez des fonctions

Vous apprendrez dans ce paragraphe comment activer ou enregistrer sur une touche une fonction individuelle, par exemple le renvoi d'appel, à l'aide des commandes de fonction.

Fonction sur la touche Fox

Vous aimeriez savoir quel est l'état correspondant à une fonction enregistrée sur la touche Fox.

Certaines fonctions sont présentées sur l'affichage avec une coche lorsque la fonction en question est activée:

- ✓ visible à gauche du nom de la fonction: fonction activée.
- ✗ invisible: fonction inactive.

Commandes de fonction

Les commandes de fonction vous permettent de programmer une fonction adaptée à vos besoins personnels. Une fonction peut se composer d'une ou de plusieurs commandes de fonction et procédures */# ainsi que du numéro d'appel. Une fonction peut être exécutée directement ou affectée à une touche de fonction (sélectionner fonction "configurable").

Les commandes de fonction suivantes sont disponibles (voir "Entrer des lettres et des caractères"):

"A"	Prendre une ligne en première priorité
"I"	Prendre une ligne
"X"	Déconnecter la communication
"P"	1 seconde de pause avant l'action suivante
"Lxx"	Prendre la ligne xx (touches de ligne)
"N"	Insérer le numéro d'appel introduit en préparation de la numérotation
","	Fonction de touches de commande
"Z"	Activer / désactiver le mode transparent (numérotation en fréquences)
"R"	Insérer le dernier numéro d'appel composé
"Y"	déconnecter une communication et occuper à nouveau la ligne

Exemples sur la manière de programmer une fonction:

"IR"	Prendre une ligne ("I"), numéroter le dernier numéro d'appel composé ("R")
"I201"	Prendre une ligne ("I") et composer le numéro 201
"I*21201X"	Prendre une ligne ("I"), Activer le renvoi d'appel ("*21") vers le numéro 201, Déconnecter la communication ("X")

Note Le mode Texte doit être activé pour saisir des commandes de fonction.

Clavier alphanumérique

Le clavier alpha offre entre autres les possibilités d'utilisation suivantes:

- effectuer encore plus vite et avec plus de confort la numérotation par le nom
- éditer encore plus simplement les textes, entrées et réglages; pour les caractères spéciaux, actionner plusieurs fois de suite la touche correspondante.
- "commander" le téléphone avec des raccourcis clavier.

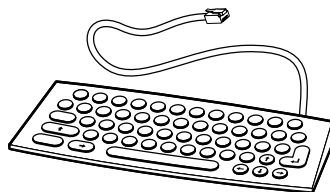

Raccourci clavier	... pour touche/action	Raccourci clavier	... pour touche/action
Entrée	Touche Fox tout à gauche (=rubrique de menu Fox 1, en général OK)	Curseur droite	Curseur vers la droite
Fin	Touche de FIN	Curseur gauche	Curseur vers la gauche
Tab	Permutation entre l'affichage de poste opérateur et l'image au repos (sur le poste opérateur)	Curseur en haut	Dans une liste, passer à la ligne en dessus ou, si aucune ligne n'est marquée: marquer la ligne tout en bas
Del	Touche de correction	Curseur en bas	Dans une liste, passer à la ligne en dessus ou, si aucune ligne n'est marquée: marquer la ligne tout en haut
Control+A	Appeler la liste de communications	Control+U	Appeler la liste d'appels
Control+I	Touche d'info		
Control+L	Enclencher / arrêter le haut-parleur	Control+1	Rubrique de menu Fox 1
Control+M	Touche de menu	Control+2	Rubrique de menu Fox 2
Control+N	Touche bloc-notes	Control+3	Rubrique de menu Fox 3
Control+P	Appeler l'annuaire personnel	Control+4	Rubrique de menu Fox 4
Control+R	Appeler la liste de répétition de la numérotation	Control+5	Rubrique de menu Fox 5
Control+S	Enclencher / arrêter le microphone	Control+6	Rubrique de menu Fox 6
Control+End	Raccrocher		

Control+6 signifie: Appuyer simultanément sur la touche Control et sur la touche de numérotation 6.

Pavé d'extension des touches

Vous pouvez utiliser les 10 touches avec diode du pavé d'extension des touches exactement comme les touches configurables du téléphone.

Vous pouvez raccorder jusqu'à 3 pavés d'extension des touches à un téléphone.

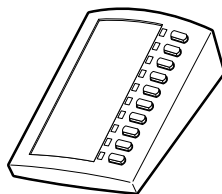

Redkey

Vous aimeriez enclencher le chauffage avec le téléphone, ou manier un store, appeler de l'aide, déclencher une alarme ou activer une autre fonction sur un système tiers [\[e\]](#).

Activer une fonction avec la Redkey

L'administrateur de votre système peut installer une ou plusieurs Redkeys sur votre téléphone. Il suffit ensuite d'appuyer sur une Redkey pour activer la fonction configurée sur le système tiers raccordé.

L'administrateur système peut installer une Redkey sur chaque touche configurable de votre téléphone. Une Redkey ne peut être installée que par le biais de la configuration du système. Il n'est pas possible de modifier une configuration de Redkey depuis votre téléphone.

Demandez au responsable de votre système si des Redkeys ont été installées sur votre téléphone, sur quelles touches et avec quelles fonctions.

Vous êtes en communication ou en train de composer un numéro, ou vous recevez un appel, ou le téléphone est à l'état de repos:



Appuyez sur la Redkey pour activer la fonction.

Note La fonction est toujours activée, peu importe que vous appuyiez une fois, deux fois ou longuement sur la Redkey.

Affichage d'état

Le système tiers peut donner quittance de l'activation d'une fonction via une Redkey en envoyant un message sur l'affichage du téléphone (avec ou sans invitation à quittance le message).

Mettre le téléphone en service

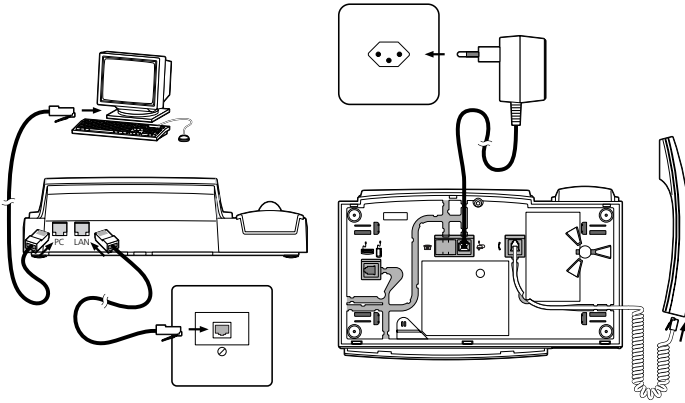

Note: les connecteurs sont spécifiques à chaque pays.

Connecter le combiné au téléphone

1. Enfoncer la fiche de l'extrémité ondulée du câble de raccordement du combiné dans la petite prise près du microphone du combiné.
2. Enfoncer la fiche de l'extrémité libre du câble dans la petite prise sous le téléphone.

Raccorder le téléphone au LAN

Enficher le câble de raccordement au LAN (pas compris dans la livraison) sous le téléphone, dans la prise marquée "LAN"

C'est également de cette façon qu'un PC est relié à l'Office 35IP. Pour cela, enficher la fiche du câble de raccordement du téléphone dans la prise marquée "PC" sous le téléphone et l'autre extrémité au connecteur LAN du PC.

Raccorder l'alimentation en courant

Utiliser le bloc secteur fourni pour raccorder le téléphone à l'alimentation en courant. Si votre LAN gère le Power-Over-IP, le téléphone est alimenté via le câble de raccordement au LAN et vous n'avez pas besoin du bloc secteur.

Annoncer le téléphone

Le responsable de votre système doit avoir annoncé le téléphone au système avant que vous puissiez l'utiliser sur le système.

Etiqueter les touches configurables

Vous trouverez des étiquettes d'inscription pour les touches configurables à la dernière page du mode d'emploi.

Procédez comme suit:

1. Photocopier la dernière page de ce mode d'emploi et découper l'étiquette d'inscription.
2. Noter les noms correspondant aux numéros enregistrés ou les fonctions enregistrées sur l'étiquette d'inscription.
3. Retirer avec précaution le couvercle transparent à côté des touches configurables.
4. Placer l'étiquette dans l'évidement à côté des touches configurables.
5. Replacer avec précaution le couvercle transparent.

Appareils supplémentaires: Clavier alphanumérique et pavé d'extension des touches

Vous pouvez raccorder à votre téléphone jusqu'à 3 appareils supplémentaires. Vous décidez vous-même de quels appareils supplémentaires il s'agit. Vous pouvez par exemple raccorder jusqu'à 2 pavés de touches supplémentaires et un clavier alpha.

Raccorder un pavé d'extension des touches

Vous pouvez raccorder à votre téléphone de 1 à 3 pavés d'extension des touches de 10 touches configurables chacun. Toutes les touches sont dotées de diodes pour la signalisation optique.

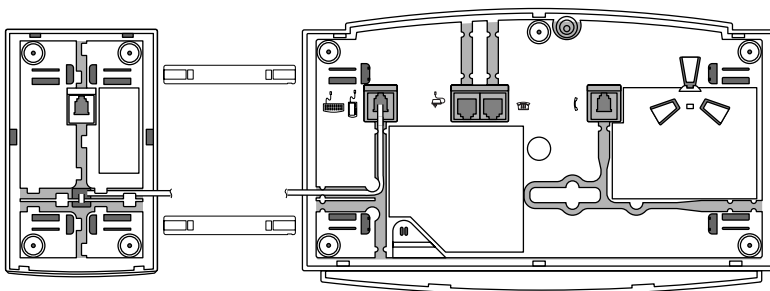

1. Retirer le câble de raccordement du téléphone de la prise située sous le téléphone.
2. Fixer le pavé d'extension des touches à droite du téléphone: Fixer le pavé d'extension des touches à droite du téléphone: enfoncer les deux fiches d'assemblage dans les douilles d'assemblage du pavé d'extension des touches, jusqu'à ce qu'elles s'encliquètent. Enficher les extrémités saillantes des fiches d'assemblage dans les douilles d'assemblage du téléphone.
3. Enfoncer le connecteur du câble de liaison dans la prise d'appareil supplémentaire située sous le téléphone.
4. Conduire le câble de liaison sous le pavé d'extension des touches et sous le téléphone par la bride de retenue.
5. Enfoncer à nouveau le câble de liaison téléphonique dans la prise située sous le téléphone. Le pavé d'extension des touches est prêt à fonctionner.

Raccorder un clavier alpha

Vous pouvez raccorder un clavier alpha à votre téléphone. Le clavier alpha simplifie l'utilisation de la numérotation par le nom, les fonctions d'édition et la configuration. Vous pouvez aussi utiliser votre téléphone depuis le clavier alpha et exécuter les fonctions de téléphonie les plus importantes via des touches de fonction ou des combinaisons de touches.

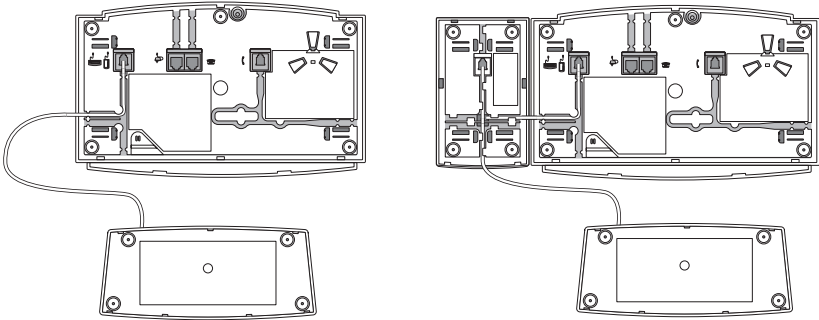

1. Retirer le câble de raccordement du téléphone de la prise située sous le téléphone.
2. Enfoncer le câble de liaison du clavier alpha dans la prise d'appareil supplémentaire sous le téléphone ou – s'il est raccordé – sous le pavé d'extension des touches.
3. Enfoncer à nouveau le câble de liaison téléphonique dans la prise située sous le téléphone. Le clavier alpha est prêt à fonctionner.
4. La disposition des touches (QWERTY ou QWERTZ) est déjà réglée. Vous pouvez la modifier sur le téléphone, dans le menu de configuration, sous la rubrique "Clavier alphanumérique", voir dans le mode d'emploi, chapitre "Vue d'ensemble des menus".

Votre interlocuteur ne vous entend pas ou vous n'entendez pas votre interlocuteur

Assurez-vous que le câble de raccordement du combiné est connecté correctement au combiné et au téléphone (voir "Installation").

Combiné décroché, aucune tonalité de numérotation, affichage vide

Assurez-vous que les câbles de raccordement sont correctement connectés au téléphone et à la prise du raccordement LAN (voir "Installation").

L'affichage montre "Pas configuré", la diode d'avertissement est allumée, aucune tonalité de numérotation lorsque le combiné est décroché

Aucun numéro d'appel n'a été attribué à votre téléphone. Adressez-vous au responsable de votre système.

L'affichage fonctionne mais aucune communication n'est possible

Votre téléphone est peut-être verrouillé. Déverrouiller votre téléphone (voir "Verrouiller / déverrouiller votre téléphone").

Les touches configurables ne peuvent pas être configurées

La configuration est peut-être verrouillée. Déverrouillez votre téléphone (voir "Verrouiller / déverrouiller votre téléphone").

L'affichage indique: "tentative d'annonce"

Le téléphone ne peut pas être déclaré. Adressez-vous au responsable de votre système.

Contraste de l'affichage insuffisant

Le contraste de l'affichage n'est pas réglé correctement. Modifiez le réglage en mode configurateur, voir "Régler le contraste de l'affichage".

Qualité acoustique réduite en mode mains libres

La qualité acoustique peut être réduite si le volume est trop élevé – baissez le volume. Adressez-vous au responsable de votre système si la qualité acoustique est variable.

Qualité acoustique réduite durant les communications

La qualité acoustique peut être perturbée par des parasites électromagnétiques de l'écran et par la qualité de transmission du réseau (LAN). Adressez-vous au responsable de votre système.

Note

Adressez-vous au responsable de votre système pour les autres messages, dérangements et questions.

Vous pouvez activer avec des procédures */# les fonctions qui ne sont pas proposées dans le menu.

Une procédure */# peut être exécutée directement ou enregistrée sur une touche.

Vous ne pouvez exécuter certaines fonctions que si la même fonction est aussi accessible via le menu.

Selon le système et la version du logiciel, certaines procédures */# ne sont disponibles que de manière restreinte.

	Procédure */#	Commande à distance
Activer / désactiver un appel d'échéance <ul style="list-style-type: none"> • Activer un ordre permanent • Effacer un ordre permanent • Activer un ordre unique • Effacer un ordre unique 	*56 <hh:mm> #56 *55 <hh:mm> #55	X X X X
Activer / désactiver une fonction depuis un téléphone tiers (commande à distance) (Entrer le numéro d'appel de son propre téléphone)	*06 <N° d'Abonné> <Fct.>	
Activer des relais <ul style="list-style-type: none"> • activer • désactiver 	*75<x> (x=5,6,7) #75<x> (x=5,6,7)	
Activer l'accès réseau avec rappel de taxes	*32 <N° d'Abonné>	
Appel privé avec mot de passe	#46<N° ab><mot de passe>	
Changer le code personnel (PIN)	*47<ancien mot de passe>*<nouveau mot de passe>*<nouveau mot de passe>#	X
Changer manuellement de réseau téléphonique – LCR (de secours) (après le routage de secours, le numéro d'appel externe composé en dernier est automatiquement composé)	*90	
Communication d'interphone <ul style="list-style-type: none"> • à un abonné • à un groupe • reprendre à un groupe 	*7998 <N° d'Abonné> *79 <N° de groupe> *89	
Demander un rappel <ul style="list-style-type: none"> • Activer un message • Effacer Message depuis un téléphone de tiers 	*38 <N° d'Abonné> #38 <N° d'Abonné>	X X

	Procédure */#	Commande à distance
Désactiver toutes les fonctions actives (sauf le raccordement collectif)	*00	X
Diriger des appels / fonctions via des groupes de commutation <ul style="list-style-type: none"> • Groupe de commutation x, position de commutation 1 • Groupe de commutation x, position de commutation 2 • Groupe de commutation x, position de commutation 3 	*851 / *85 <x> 1 *852 / *85 <x> 2 *853 / *85 <x> 3 (x=2...9)	
Effacer un rappel	#37	
Envoyer un message <ul style="list-style-type: none"> • à un abonné • à un groupe • à tous 	*3598 <N° d'Abonné> <N° message> # *35 <N° de groupe> <N° message> # *3599 <N° message> #	X X X
Etablir une conférence <ul style="list-style-type: none"> • prédéterminée • variable 	*70 <N° conf.> *71 <N° d'Abonné 1> * jusqu'au <N° d'Abonné 5> #	
Follow me <ul style="list-style-type: none"> • activer • effacer 	*23 <N° d'Abonné> #23	
Intercepter un appel	*86 <N° d'Abonné>	
Intrusion <ul style="list-style-type: none"> • (se) protéger de • permettre (sur soi) 	*04 #04	X X
S'insérer ou s'en retirer sur un raccordement collectif Raccordement collectif (RC) <ul style="list-style-type: none"> • s'insérer sur tous les RC • se retirer de tous les RC • s'insérer sur certains RC • se retirer de certains RC 	*4800 #4800 *48 <N° RC> #48 <N° RC>	X X X X
Ne pas déranger (suppression des appels) <ul style="list-style-type: none"> • activer • désactiver 	*26 #26	X X

	Procédure */#	Commande à distance
Retransmettre des appels (RDA) <ul style="list-style-type: none"> • (se) protéger de • permettre (sur soi) • Activer RDA • effacer RDA • RDA vers Abonné configuré en dernier Activer Abonné préconfiguré • RDA vers Abonné configuré en dernier Effacer Abonné préconfiguré • RDA vers Abonné préconfiguré Activer Abonné préconfiguré • RDA vers Abonné préconfiguré Effacer Abonné préconfiguré • Activer RDA vers une installation de recherche de personnes • Effacer RDA vers une installation de recherche de personnes • Activer RDA vers la sonnerie d'appel général • Effacer RDA vers la sonnerie d'appel général 	*02 #02 *61 <N° d'Abonné> #61 *61# #61 *62 #62 *68 #68 *68 #68	X X X X X X X X X X
Service d'annonce <ul style="list-style-type: none"> • activer groupe 1 ou 2 • désactiver groupe 1 ou 2 	*93 1 ou 2 #93 1 ou 2	
Signal d'appel <ul style="list-style-type: none"> • activer • (se) protéger de • permettre (sur soi) 	*43 *04 #04	X X
Suppression de l'affichage du numéro d'appel <ul style="list-style-type: none"> • Masquer numéro 	*31	
Téléphonez sur l'appareil d'un tiers Communications professionnelles Communications privées	#36<N° ab><mot de passe> #46<N° d'Ab.><code pers.>	
Verrouillage / Déverrouillage du téléphone <ul style="list-style-type: none"> • Verrouillage avec nouveau code • Verrouillage avec dernier code utilisé • Déverrouillage avec nouveau code 	*33 <Code> *33# #33 <Code>	

Vous aimeriez exécuter une fonctionnalité décrite dans ce mode d'emploi mais le système ne l'accepte pas.

Certaines fonctionnalités ne sont pas prises en charge sur tous les systèmes et avec toutes les versions de système. Les paragraphes de texte en question sont signalés par un chiffre entre crochets. La récapitulation suivante permet de voir sur quelles versions de système les fonctionnalités concernées sont prises en charge. Pour plus d'informations adressez-vous au responsable de votre système.

	S3	S4	RNIS-5,0	RNIS-5,5	I6	I6.1
[a]			X	X	X	X
[b]					X	X
[c]	X	X			X	X
[e]						X

Note L'arborescence des menus peut varier selon le système et la version du logiciel. La présente arborescence des menus se rapporte à la version de système I6.1

Appuyer sur la touche de menu

Annuaire personnel

- Chercher
 - Tous
 - Numérotation abrégée
 - Interne
 - Privé
- Traiter (Privé)
 - Nouvelle entrée
 - Numéro
 - Nom
- Consulter
 - 0...29
 - Modifier
 - Numéro
 - Nom
- Lire message
- Effacer

Liste d'appels

- Appels rép.
 - Appeler
 - Détail
 - Nouvelle entrée
 - Effacer
- Appels non répondus
 - Appeler
 - Détail
 - Nouvelle entrée
 - Effacer

Renvoi

- Renvoi vers abonné
 - Numéro
- Renvoi vers information
 - 1...16
- Renvoi si occupé
 - Numéro
- Retransmission d'appel: Abonné
 - Numéro

Interceptor

- Abonné
 - Numéro
- Recherche
 - Numéro
- Appel général

Envoyer message à:

- 1...16
- Abonné
- Numéro
- Groupe
- Numéro
- Tous

Interphone:

- Abonné
- Numéro
- Groupe
- Numéro

Configuration

-> Appuyer longuement sur la touche de menu

Rechercher

- Numéro

Appuyer longuement sur la touche de menu

Sonnerie

- Volume de la sonnerie: 1...8
- Mélodie d'appel: 1...8
- Rythme sonnerie: 1...8

Verrouiller

- Code
- Téléphone Libre
- Téléphone verrouillé
- Configuration verrouillé

Code

- Ancien code
- Nouveau code
- Confirmation

Touches

- Appuyer sur la touche à configurer
- Touche de numéro
 - Mémoire1: Entrer le numéro
 - Mémoire2: Entrer le numéro
- Touche fonction configurable
- Raccourci configurable
- Parquer
- Ne pas déranger
- Mains libres
- Silencieux
- MCID
- Renvoi

- CLIR par appel
- Retransmettre
- Groupe de commutation
- Relais
 - Relais1
 - Relais2
 - Relais3
- Groupe Courtesy
 - Groupe1
- Verrouiller
 - Signal d'appel verrouillé
 - Interphone bloqué
- Télémaintenance
 - On
 - Une seule fois
- ACD
 - Login/logout
 - Pause
 - Wrap up time
- Raccord.collectif
 - TousRC
 - RC1...RC29
- Touche team
- Numéro
 - Sonnerie On, Off, Apr.10s
 - Mélodie d'appel 1...16
 - Rythme sonnerie 1...8
 - Réponse Touche
 - Occupation Aucune priorité
 - Réponse Combiné
 - Occupation Priorité 1...8
 - Réponse Mains libres
 - Occupation Priorité 1...8
- Touche de ligne
 - Sonnerie On, Off, Apr.10s ,Apr.20s ,Apr.30s
 - Mélodie d'appel 1...16
 - Rythme sonnerie 1...8
 - Réponse Touche
 - Occupation Aucune priorité
 - Réponse Combiné
 - Occupation Priorité 1...8
 - Réponse Mains libres
 - Occupation Priorité 1...8
- Effacer la touche

Touche fox

- Entrée1..2
- Touche de numéro
 - Mémoire1 Entrer le numéro
- Touche fonction
 - configurable
- Effacer la touche

Texte

- Texte au repos

***Langue**

- Langue, Sprache, Language, Lingua

Mains libres

- Off
- On
- Pour l'interphone

Clavier alphabétique

- QWERTY
- QWERTZ

Casque

- On
- Off

DTMF

- On
- Off

Affichage

- Contraste 1...4

Interphone

- reç.
- pas reçü

Signal d'appel

- reç.
- pas reçü

Test

Service

- Avertissements

Fin

A	
Actionner une touche	12
Activer des relais	67
Activer l'accès réseau avec rappel de taxes	67
Activer l'exploitation avec casque	46
Activer/désactiver la numérotation en fréquences	37
Activer/désactiver le mode DTMF	37
Activer/désactiver une fonction à distance	43
Activer/désactiver une fonction depuis un téléphone tiers	67
Adapter le téléphone à ses besoins personnels	44
Affichage	3, 4
Annonce du téléphone	63
Annuler les dernières opérations d'utilisation	15
Appel d'échéance	67
Appel privé avec mot de passe	23
Appel sur touche de ligne	42
Appeler ou consulter une information	11
Appeler un partenaire du team	33
C	
Capturer (MCID - Malicious Call Identification, enregistrement d'appels malveillants)	41
Cas de dérangement	11, 66
Changer la ligne	43
Changer la ligne active	43
Changer le code personnel	47
Changer manuellement de réseau téléphonique	67
Choisir la langue	45
Clavier	3
Clavier alphanumérique	60, 65
Commande à distance	43, 67
Commandes de fonction	59
Commencer une communication d'interphone	22
Communication d'interphone	49, 67
communication d'interphone à un partenaire du team	33
Conférence	68
Configurer des touches	53
Configurer des touches de ligne	57
Configurer DTMF	44
Configurer la numérotation en fréquences (DTMF)	44
Connecter	25
Corriger l'entrée	14
Créer une entrée dans l'annuaire personnel	51

D

DEL	3, 15, 72
Demander un rappel	20, 67
Déplacer le point d'insertion	15
Désactiver le microphone	10
Désactiver les fonctions	68
Déverrouillage de votre téléphone	70
Déverrouiller	32
Double-appel pendant la communication	24
Durée de la communication	8

E

Ecoute amplifiée	10
Effacer la touche	57
Effacer un rappel	68
Éléments d'affichage	2
Éléments d'exploitation	2
Éléments livrés	6
Emploi de la touche Fox	12
Enregistrer une fonction sur une touche	54
Entrer des caractères	13
Entrer des chiffres	13
entrer des lettres	13
Entrer le numéro d'appel en préparation de la numérotation	14
Entrer le texte affiché à l'état de repos	48
Envoyer messages de texte	35
Envoyer un message	68
Étiquette d'inscription	3

F

Fallback (de secours)	67
Follow me	68
Fonction	4
Fonction sur la touche Fox	59
Fonctions	67

G

Gérer l'annuaire personnel	51
Groupes de commutation	68

H

Haut-parleur	3, 4
--------------------	------

I

Information	4
Installation	63
Installation de recherche de personnes	39, 69
Intercepter	37
Intercepter un appel	37, 68

L	
Laisser une information	30
LCR	67
Lire les messages de texte	36
Liste d'appels	18
liste de communications	19
Liste de répétition de la numérotation	9
M	
Mains libres	4, 10, 48
Majuscules/minuscules	14
MCID	41
Mémoriser un numéro d'appel sur une touche	53
Mémoriser un partenaire du team sur une touche	55
Mettre fin à la communication	8
Mettre le téléphone en service	63
Microphone	3, 4
Mise en service	63
Mode de numérotation transparent DTMF	37
Mode texte	4, 13
Modifier une entrée de l'annuaire	52
N	
Naviguer	4
Ne pas déranger	68
Numérotation au clavier alphanumérique	18
Numérotation avec une touche configurable	19
Numérotation depuis la liste d'appels en absence	18
Numérotation depuis la liste d'appels reçus	19
Numérotation par le nom	16, 17
Numérotation rapide	16
Numéroter avec le numéro d'appel	9
Numéroter et téléphoner	8
Numéroter par répétition de la numérotation	9
O	
Options	6
Organiser l'absence	27
Ouvrir la porte	69
P	
Pageur	39, 69
Parcourir le menu des touches Fox	11
Parquer	25, 69
Parquer sur une touche de ligne	42
Pavé d'extension des touches	61, 64
Pédale de raccroché	3
Permettre sur soi/se protéger de l'intrusion	68
Prendre un appel	8
Préparation de la numérotation	14
Procédures */#	67
Programmez des fonctions	59

Q

QWERTZ/QWERTY 49

R

Raccordement collectif 68
 Raccourci clavier 60
 RDA 70
 Recevoir une communication d'interphone 22
 Rechercher 69
 Rechercher un abonné via l'installation de recherche de personnes 39
 Redkey 62
 Refuser 34
 Refuser l'appel pendant la phase de sonnerie 34
 Réglage du contraste 44
 Réglages de base 44
 Réglages sur le téléphone 44
 Régler le clavier alphanumérique sur la langue du pays 49
 Régler le contraste de l'affichage 44
 Régler le volume d'écoute: 45
 Régler le volume de sonnerie 50
 Régler les propriétés de sonnerie 50
 RENVOI 69
 Renvoi d'appel 28, 69
 Renvoyer 34
 Renvoyer l'appel pendant la phase de sonnerie 34
 Renvoyer les appels 28
 Répétition de la numérotation 9
 Répondre à la sonnerie générale 40
 Répondre à un message de rappel ou le refuser 36
 Répondre au pageur 39
 Répondre au signal d'appel 21
 Représenter un partenaire du team 33
 Responsabilité 7
 Retransmettre les appels 29
 Retransmission d'appel 29, 70

S

Sauvegarde des données 67
 Se protéger du signal d'appel et des communications d'interphone 49
 Sécurité 7
 Sélecteur de lignes 41
 Service d'annonce 70
 Signal d'appel 49, 70
 Signal d'appel chez un abonné interne 21
 Signaux 15
 Sonnerie d'appel général 69
 Suppression de l'affichage du numéro d'appel 70
 Suppression du numéro d'appel 40
 symboles 4
 Systèmes tiers 62

T

Taxes	8
Téléphoner	8
Téléphoner avec des fonctions de confort	16
Téléphoner via une touche de ligne	42
Téléphonez sur l'appareil d'un tiers	70
Téléphonez sur un appareil tiers	38
Tenir une conférence	26
tentative d'annonce	66
Touche alpha	3
Touche d'absence	3
Touche d'info	3
Touche de correction	3
Touche de FIN	3
Touche de fonction	3, 54
Touche de haut-parleur	3
Touche de ligne	3, 42
Touche de menu	3
Touche de numéro	3, 19, 53
Touche de répétition	3
Touche de Team	3, 32, 55
Touche Fox	3, 4
Touches configurables	3
Touches de réglage	3, 15
Transférer l'appel de l'interlocuteur	25
Traquer les appels de harcèlement	41

V

Va-et-vient	24
Verrouillage de votre téléphone	70
Verrouiller	31
Verrouiller le téléphone	31



CE Nous, Aastra Telecom Schweiz AG, déclarons en engageant notre responsabilité que le produit correspond aux dispositions de la directive 1999/5/EC du Conseil de l'Union européenne.

Vous trouverez le texte intégral de la déclaration de conformité ainsi que d'autres documents sous:

www1.aastra.com/docfinder

Sous réserve des possibilités de livraison et de modifications techniques.

L'étendue des fonctionnalités dépend du système et de la version du logiciel.